

ANBAUGERÄTE SORTIMENT



**Qualität, Handwerk und Innovation.
Das Erfolgsgeheimnis liegt in der Präzision. Klare
Ideen sind unser Grundsatz. Zuerst wollen wir wissen,
wohin wir gehen und was wir vorhaben.
Dann arbeiten wir konsequent darauf hin.**

Riccardo Magni - Präsident

Magni Telescopic Handlers Srl wurde 2013 gegründet. Seitdem hat das Unternehmen das umfangreichste Teleskopstaplorsortiment am Markt entwickelt, das drehbare Modelle, starre Schwerlast-Modelle sowie Modelle mit starrem Ausleger für Baustelleneinsätze umfasst. Die Marke Magni hat sich bereits über die Grenzen Italiens hinaus etabliert und hat bereits sechs weitere Niederlassungen gegründet: Magni TH France, Magni UK, Magni America, Magni Deutschland, Magni SA und Magni Asia Pacific. Darüber hinaus wurde ein weltweites Netzwerk von mehr als 300 Händlern errichtet, das den Kunden einen optimalen technischen und kaufmännischen Support bietet. Und dies ist erst der Anfang unserer Geschichte.

ANBAU GERÄTE SORTI MENT



ARBEITSKÖRBE

Magni bietet ein breites Spektrum an Arbeitskörben. Beginnend bei einfachen Basisversionen zum sicheren Heben von Mensch und Material bis hin zu Sondermodellen für Tunnelarbeiten oder Asbestsanierung. Sie sind die perfekte Lösung für das Baugewerbe und Großprojekte zur Instandhaltung.

S. 07

SEILWINDEN

Seilwinden von Magni sind die idealen Partner zum mühelosen Heben und Befördern von kleinen bis sperrigen Lasten, da sie das Leistungspotenzial der Magni Teleskopstapler optimal ausschöpfen. Die kompakten, robusten Anbaugeräte gewährleisten erstklassige Qualität und sind bis ins kleinste Detail auf die Maschinen aus dem Hause Magni ausgelegt.

S. 19

GABELTRÄGER

Das umfassende Sortiment entspricht den Bedarfspezifikationen der Kunden und erleichtert die Erfüllung aller anstehenden Arbeitsaufgaben vor Ort. Die Gabelträger in der Basisversion, die Heavy-Duty-Versionen und die extrabreiten Ausführungen decken ein breites Einsatzspektrum bis hin zu schweren Anwendungen unter extremen Arbeitsbedingungen ab.

S. 29

KRANAUSLEGER MIT/OHNE SEILWINDE

Die Kranausleger sind häufig und gern genutzte Multitalente für die verschiedensten Aufgabenbereiche. Denn sie überzeugen mit großer Vielseitigkeit und Leistungsstärke in puncto Hubkraft und Tragfähigkeit. Sie sind auf die Markterfordernisse abgestimmt und können an jeder Maschine von Magni angebaut werden.

S. 49

SCHAUFELN

Die Schaufeln runden das Anbaugerätesortiment von Magni für das Baugewerbe ab. Doch auch in der Recyclingindustrie, in der Landwirtschaft und in der Papierindustrie erweisen sie sich dank ihres Leistungsspektrums als zuverlässige Partner.

S. 79

LASTHAKEN

Die vielseitigen Lasthaken von Magni sind äußerst vielseitig und robust. Sie bieten vielfältige Anwendungsmöglichkeiten im Baugewerbe. Die Lasthaken mit einem breiten Tragfähigkeitsspektrum werden den spezifischen Erfordernissen der Kunden gerecht und können an alle Maschinenmodelle aus dem Magni Programm angebaut werden.

S. 61

SPEZIALANBAU- GERÄTE

Ein ganzes Sortiment für besondere Arbeitsaufgaben. Die Spezialanbaugeräte wurden für spezifische Anwendungsbereiche konzipiert, darunter Fällen von Bäumen, Winterdienst, das Anbringen von Glasscheiben an Fassaden und Fenstern sowie die Instandhaltung von Flugzeugen. Magni ist bekannt für seine maßgeschneiderten Lösungen, die allen spezifischen Anforderungen des Marktes und auch den anspruchsvollsten Kunden gerecht werden.

S. 85

GREIFER

Die Greifer werden speziellen Arbeitsaufgaben im Berg- und Tagebau gerecht und haben jüngst in der Recyclingindustrie ein neues Anwendungsgebiet gefunden. Sie sind für den Reifenwechsel bei großen Muldenkippern der Bergbauindustrie konstruiert und für alle marktgängigen Maschinen von Magni geeignet.

S. 69

BREITES EINSATZ SPEKTRUM MIT DEM ANBAU GERÄTE PROGRAMM VON MAGNI



Das große Potenzial der Teleskopstapler von Magni kann durch die Wahl des richtigen Anbaugeräts aus dem Magni Zubehörsortiment vollständig ausgeschöpft werden. Dank der auswechselbaren Anbaugeräte kann eine einzige Maschine etliche Arbeitsaufgaben erfüllen. Sollten Sie einen älteren Magni Teleskopstapler besitzen und Fragen zur Kompatibilität der Anbaugeräte haben, dann wenden Sie sich bitte an den Magni Vertriebspartner in Ihrer Nähe. Alle unsere Zubehörteile sind für fast alle Märkte und Länder erhältlich. Bitte wenden Sie sich an Ihren nächstgelegenen Händler oder an die Magni-Niederlassung, um die beste Lösung zu finden, die auf Ihre Bedürfnisse zugeschnitten ist.



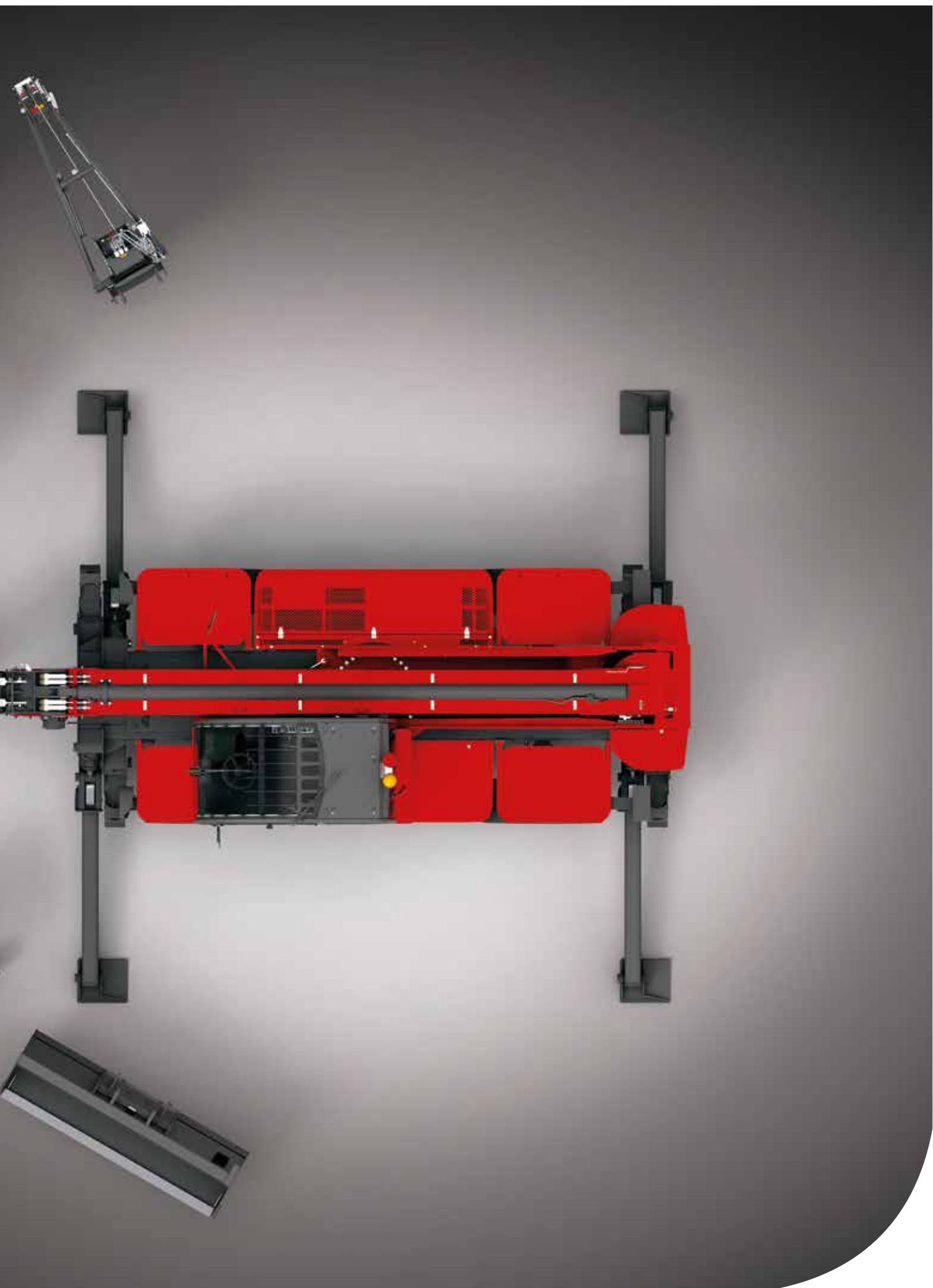

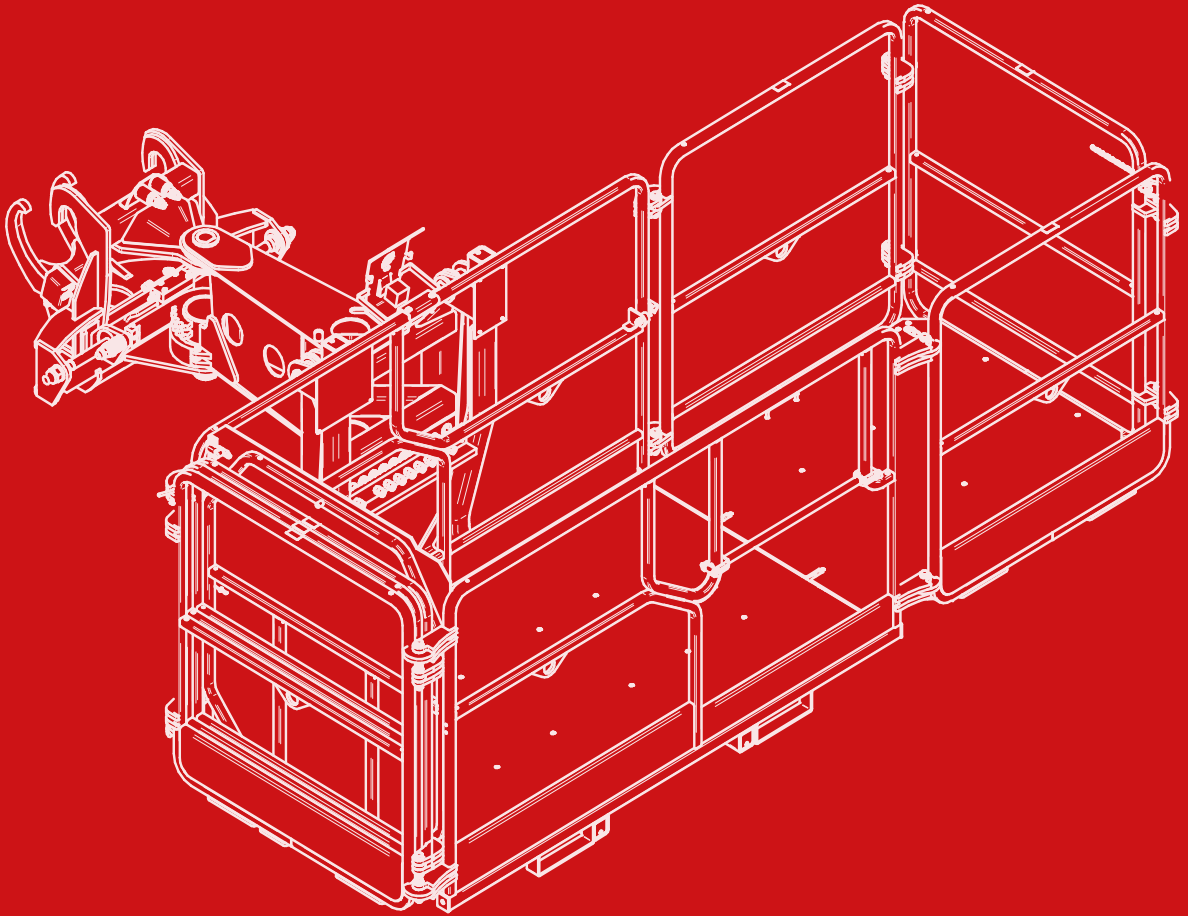

ARBEITSKÖRBE

Magni bietet ein breites Spektrum an Arbeitskörben. Beginnend bei einfachen Basisversionen zum sicheren Heben von Mensch und Material bis hin zu Sondermodellen für Tunnelarbeiten oder Asbestsanierung. Sie sind die perfekte Lösung für das Baugewerbe und Großprojekte zur Instandhaltung.

Warnung:

Die Kompatibilität hängt auch von der maximalen Reichweite des Anbaugeräts ab. Bitte überprüfen Sie das maximal zulässige Gewicht. Im Zweifelsfall fragen.



ARBEITSKORB

ATT - 01 - 001 Q-FIT-I

Nicht ausziehbarer Arbeitskorb. Maximale Tragfähigkeit 250 kg. Zugelassen für 2 Personen. Galvanisierte, verstärkte Stahlkonstruktion. Rutschfester Boden für sicheres Arbeiten in der Höhe.

NUR VERWENDBAR MIT OPTION FUNKFERNBEDIENUNG

Geeignet für
RTH - TH

P1,4

250 kg	1.400 x 700 mm	X	2	✓



DREHBARER ARBEITSKORB

ATT - 01 - 003 Q-FIT-I

Drehbarer Arbeitskorb, Drehbereich +/- 90°. Maximale Tragfähigkeit 250 kg. Zugelassen für 2 Personen. Galvanisierte, verstärkte Stahlkonstruktion. Rutschfester Boden für sicheres Arbeiten in der Höhe.

NUR VERWENDBAR MIT OPTION FUNKFERNBEDIENUNG

Geeignet für
RTH - TH

RP1,4

250 kg	1.400 x 700 mm	+ / - 90 °	2	✓



DREHBARER ARBEITSKORB

ATT - 01 - 005 Q-FIT-I

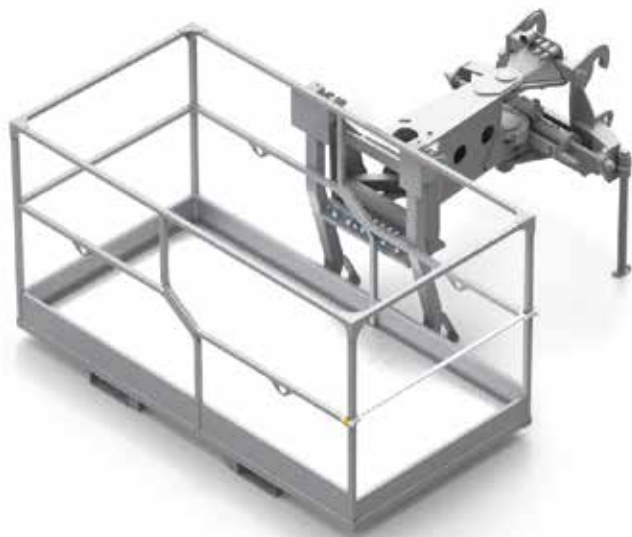

Drehbarer Arbeitskorb, nicht ausziehbar. Maximale Tragfähigkeit 500 kg. Zugelassen für 3 Personen. Galvanisierte, verstärkte Stahlkonstruktion. Rutschfester Boden für sicheres Arbeiten in der Höhe. Überlastsensor. Zahnstangenantrieb für eine ruckfreie, leichtgängige Drehbewegung in der Anlauf- und Bremsphase. Mit praktischen Staplertaschen für die Beförderung mit dem Gabelstapler.

NUR VERWENDBAR MIT OPTION FUNKFERNBEDIENUNG

Geeignet für RTH

RP2,2

500 kg	2.200 x 1.100 mm	+ / - 90 °	3	✓



DREHBARER AUSZIEHBARER ARBEITSKORB 4.5

ATT - 01 - 007 Q-FIT-I



Drehbarer ausziehbarer Arbeitskorb. Maximale Tragfähigkeit 500 kg. Zugelassen für 3 Personen. Galvanisierte, verstärkte Stahlkonstruktion. Rutschfester Boden für sicheres Arbeiten in der Höhe. Überlastsensor. Zahnstangenantrieb für eine ruckfreie, leichtgängige Drehbewegung in der Anlauf- und Bremsphase. Patentierte Auszugssystem zur Arbeitskorberweiterung um 1 m pro Seite. Mit praktischen Staplertaschen für die Beförderung mit dem Gabelstapler.

NUR VERWENDBAR MIT OPTION FUNKFERNBEDIENUNG

Geeignet für RTH - TH

REP 2-4,5

500 kg	2.350 - 4.530 x 1.100 mm	+ / - 90 °	3	✓



DREHBARER AUSZIEHBARER ARBEITSKORB 5.5

ATT - 01 - 009 Q-FIT-I







Drehbarer ausziehbarer Arbeitskorb. Maximale Tragfähigkeit 500 kg. Zugelassen für 3 Personen. Galvanisierte, verstärkte Stahlkonstruktion. Rutschfester Boden für sicheres Arbeiten in der Höhe. Überlastsensor. Zahnstangenantrieb für eine ruckfreie, leichtgängige Drehbewegung in der Anlauf- und Bremsphase. Patentiertes Auszugsystem zur Arbeitskorberweiterung um 1,5 m pro Seite. Mit praktischen Staplertaschen für die Beförderung mit dem Gabelstapler.

 NUR VERWENDBAR MIT OPTION
FUNKFERNBEDIENUNG

**Geeignet für
RTH**



REP 2-5.5

				
500 kg	2.050 - 5.480 mm	+ / - 90 °	3	



DREHBARER AUSZIEHBARER ARBEITSKORB 6.5

ATT - 01 - 011 Q-FIT-I







Drehbarer ausziehbarer Arbeitskorb. Maximale Tragfähigkeit 500 kg. Zugelassen für 3 Personen. Galvanisierte, verstärkte Stahlkonstruktion. Rutschfester Boden für sicheres Arbeiten in der Höhe. Überlastsensor. Zahnstangenantrieb für eine ruckfreie, leichtgängige Drehbewegung in der Anlauf- und Bremsphase. Patentiertes Auszugsystem zur Arbeitskorberweiterung um 2 m pro Seite. Mit praktischen Staplertaschen für das Befördern mit dem Gabelstapler.

 NUR VERWENDBAR MIT OPTION
FUNKFERNBEDIENUNG

**Geeignet für
RTH**



REP 2-6.5

				
500 kg	2.420 - 6.530 mm	+ / - 90 °	3	



DREHBARER KORB - TUNNEL

ATT - 01 - 013 Q-FIT-I

Spezieller Arbeitskorb für Tunnelarbeiten. Maximale Tragfähigkeit 500 kg. Zugelassen für 3 Personen. Galvanisierte, verstärkte Stahlkonstruktion. Rutschfester Boden für sicheres Arbeiten in der Höhe. Mit integriertem Schutzgitter im oberen Korbbereich zum Schutz gegen Einklemmen und herabfallendes Geröll. Zahnstangenantrieb für eine ruckfreie, leichtgängige Drehbewegung in der Anlauf- und Bremsphase. Mit praktischen Staplertaschen für das Befördern mit dem Gabelstapler.

NUR VERWENDBAR MIT OPTION
FUNKFERNBEDIENUNG

**Geeignet für
RTH**

CRP 5

500 kg	1.810 x 1.000 mm	+/- 90°, hydraulisch	3	✓

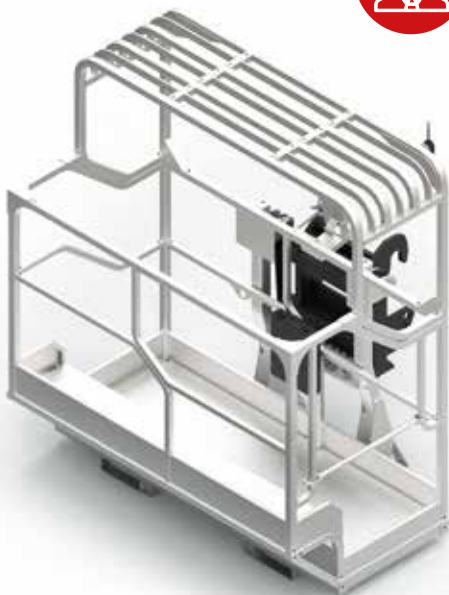

DREHBARER KORB - BERGBAU

ATT - 01 - 027 Q-FIT-I

Spezieller Arbeitskorb für Bergbau. Maximale Tragfähigkeit 450 kg. Zugelassen für 2 Personen. Galvanisierte, verstärkte Stahlkonstruktion. Rutschfester Boden für sicheres Arbeiten in der Höhe. Mit integriertem Schutzgitter im oberen Korbbereich zum Schutz gegen Einklemmen und herabfallendes Geröll. Mit praktischen Staplertaschen für das Befördern mit dem Gabelstapler. Antikollisionssystem zur Bewegungsbegrenzung, wenn der Sicherheitsabstand zu einem Hindernis erreicht ist.

NUR VERWENDBAR MIT OPTION
FUNKFERNBEDIENUNG

**Geeignet für
RTH - TH**

CP 1,8

450 kg	1.800 x 1.000 mm	X	2	✓







DREHBARER AUSZIEHBARER ARBEITSKORB + SEILWINDE 600 KG

ATT - 01 - 026 Q-FIT-I

Drehbarer ausziehbarer Arbeitskorb. Maximale Tragfähigkeit 500 kg. Zugelassen für 3 Personen. Galvanisierte, verstärkte Stahlkonstruktion. Rutschfester Boden für sicheres Arbeiten in der Höhe. Überlastsensor. Zahnstangenantrieb für eine ruckfreie, leichtgängige Drehbewegung in der Anlauf- und Bremsphase. Patentiertes Auszugsystem zur Arbeitskorberweiterung um 1 m pro Seite. Mit praktischen Staplertaschen für die Beförderung mit dem Gabelstapler. Inkl. Seilwinde, Tragfähigkeit 600 kg. Manueller Drehbereich +/- 90° und Hubwinkel 0-64°.

NUR VERWENDBAR MIT OPTION FUNKFERNBEDIENUNG

Geeignet für RTH

REP 5.2-4,5 W0,6

500 kg	2.350 - 4.500 mm	+ / - 90°	3	600 kg	2.015 mm	+/- 90°, manuell	0° / 64°	49 m	✓



DREHBARER AUSZIEHBARER ARBEITSKORB 1.000 KG

ATT - 01 - 016 Q-FIT-I

Drehbarer ausziehbarer Arbeitskorb. Maximale Tragfähigkeit 1.000 kg. Zugelassen für 3 Personen. Galvanisierte, verstärkte Stahlkonstruktion. Rutschfester Boden für sicheres Arbeiten in der Höhe. Überlastsensor. Zahnstangenantrieb für eine ruckfreie, leichtgängige Drehbewegung in der Anlauf- und Bremsphase. Patentiertes Auszugsystem zur Arbeitskorberweiterung um 2 m pro Seite. Mit praktischen Staplertaschen für die Beförderung mit dem Gabelstapler.

NUR VERWENDBAR MIT OPTION FUNKFERNBEDIENUNG

Geeignet für RTH - TH

REP 10.2-4,7

1.000 kg	2.350 - 4.700 mm	+ / - 90°	3	✓

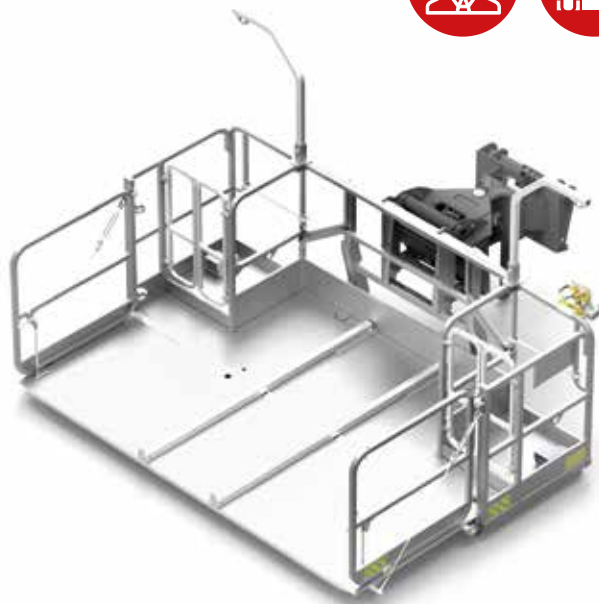

DREHBARER AUSZIEHBARER ARBEITSKORB ASBESTOS FÜR ASBESTSANIERUNG 1.000 KG + ÖFFNUNG VORNE

ATT - 01 - 018 Q-FIT-I

Spezieller Arbeitskorb für Höhenarbeiten zur Asbestsanierung. Tragfähigkeit 1.000 kg. Zugelassen für 2 Personen. Zwei Arbeitsplätze mit Totmannschalter und zwei Anschlagpunkten (jeweils einer unten und oben) für den Ausstieg in der Höhe. Rutschfester Boden für sicheres Arbeiten in der Höhe. Klappbares Geländer auf der Frontseite für einfaches Be- und Entladen. Überlastsensor. Zahnstangenantrieb für eine ruckfreie, leichtgängige Drehbewegung in der Anlauf- und Bremsphase. Mit praktischen Staplertaschen für die Beförderung mit dem Gabelstapler.

⚠ NUR VERWENDBAR MIT OPTION FUNKFERNBEDIENUNG

Geeignet für RTH

RPRAB 10-3,5

1.000 kg	Ausgezogen: 3.350 x 2.190 mm Eingeschoben: 3.350 x 1.050 mm	+/- 90°, hydraulisch	2	✓

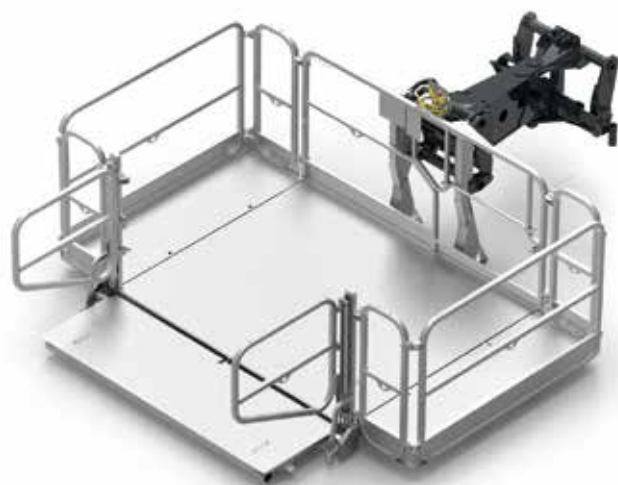

DREHBARER AUSZIEHBARER ARBEITSKORB ROOF FÜR DACHARBEITEN

ATT - 01 - 020 Q-FIT-I

Drehbarer ausziehbarer Arbeitskorb. Maximale Tragfähigkeit 1.000 kg. Zugelassen für 3 Personen. Geeignet für den Ausstieg in der Höhe. Klappbares Geländer für den Ein- und Ausstieg. Sensorüberwachung verhindert Verfahrbewegungen bei geöffnetem Einstieg. Galvanisierte, verstärkte Stahlkonstruktion. Rutschfester Boden für sicheres Arbeiten in der Höhe. Überlastsensor. Zahnstangenantrieb für eine ruckfreie, leichtgängige Drehbewegung in der Anlauf- und Bremsphase. Mit praktischen Staplertaschen für die Beförderung mit dem Gabelstapler.

⚠ NUR VERWENDBAR MIT OPTION FUNKFERNBEDIENUNG

Geeignet für RTH

RRP 10.2,5-3,5

1.000 kg	Ausgefahren: 3.500 x 1.800 mm Eingeschoben: 2.500 x 1.800 mm	+/- 90°, hydraulisch	3	2.020 mm	740 mm	✓



TELESKOPARBEITSKORB

ATT - 01 - 022 Q-FIT-I

Ausziehbarer Teleskoparbeitskorb. Maximale Tragfähigkeit 200 kg. Zugelassen für 2 Personen. Galvanisierte, verstärkte Stahlkonstruktion. Rutschfester Boden für sicheres Arbeiten in der Höhe. Der Drehbereich +/- 90° wird über einen hydraulischen Drehverteiler angesteuert.



⚠ NUR VERWENDBAR MIT OPTION FUNKFERNBEDIENUNG

Geeignet für RTH

TP 2.10

200 kg	1.400 x 700 mm	+ / - 90 °	2	6.430 - 10.200 mm	6.440 - 9.770 mm	3.330 mm	✓



TELESKOPARBEITSKORB MIT 340° DREHBEREICH - POSITIV/NEGATIVEN HUBBEREICH

ATT - 01 - 024 Q-FIT-I

Ausziehbarer Teleskoparbeitskorb. Maximale Tragfähigkeit 200 kg. Zugelassen für 2 Personen. Galvanisierte, verstärkte Stahlkonstruktion. Rutschfester Boden für sicheres Arbeiten in der Höhe. Sensor für die Auslegerpositionserkennung mit Displayanzeige. Die 340°-Drehbewegung wird über einen hydraulischen Drehverteiler angesteuert.



⚠ NUR VERWENDBAR MIT OPTION FUNKFERNBEDIENUNG

Geeignet für RTH

TP 0-U

200 kg	1.240 x 800 mm	340° hydraulisch	2	5.100 - 6.900 mm	4.975 - 6.705 mm	6.350 - 8.080 mm	1.800 mm	✓



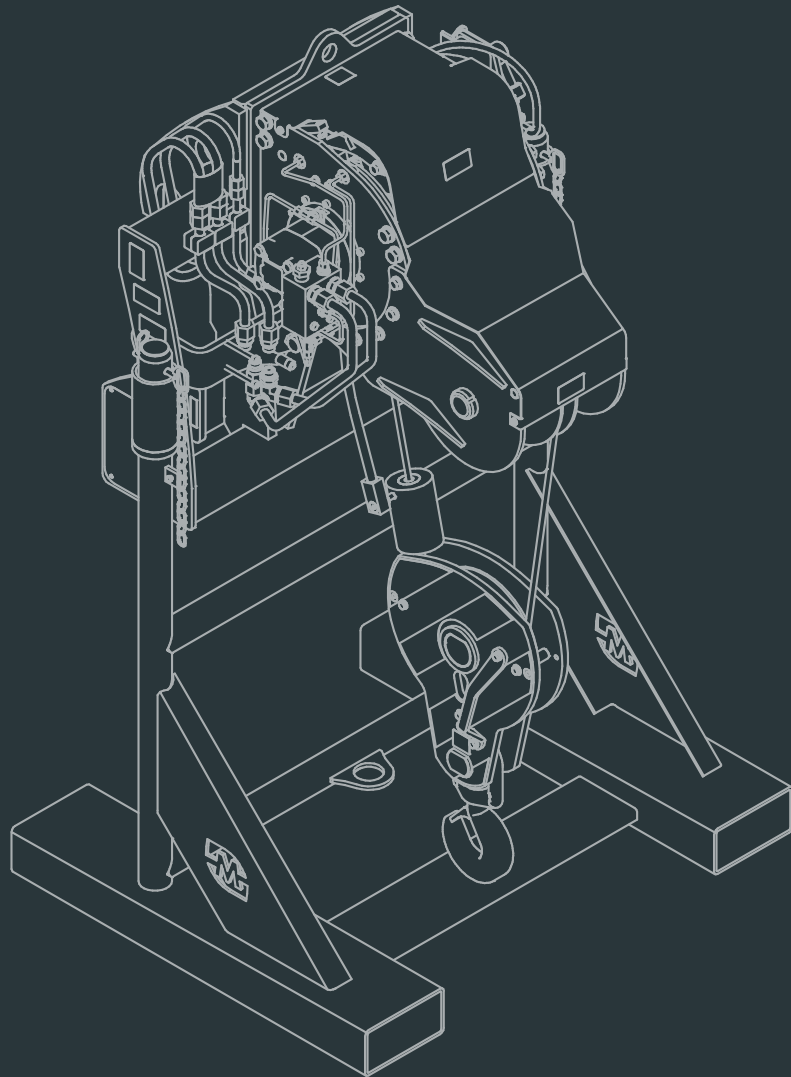

SEILWINDEN

Seilwinden von Magni sind die idealen Partner zum mühelosen Heben und Befördern von kleinen bis sperrigen Lasten, da sie das Leistungspotenzial der Magni Teleskopstapler optimal ausschöpfen. Die kompakten, robusten Anbaugeräte gewährleisten erstklassige Qualität und sind bis ins kleinste Detail auf die Maschinen aus dem Hause Magni ausgelegt.

Warnung:

Die Kompatibilität hängt auch von der maximalen Reichweite des Anbaugeräts ab. Bitte überprüfen Sie das maximal zulässige Gewicht. Im Zweifelsfall fragen.







SEILWINDE 2.700 KG

ATT - 02 - 001 Q-FIT-I

Seilwinde mit homologiertem, drehbarem Lasthaken. Maximale Tragfähigkeit 2.700 kg. Druckrolle und hydraulischer Hubendschalter für die Seilaufröhlung/-abrollung. Inklusive Transportgestell aus Metall.

**Geeignet für
RTH - TH**

W2,7

				
2.700 kg	10 mm	25 m	24 m/min	✓







SEILWINDE 3.500 KG

ATT - 02 - 002 Q-FIT-I

Seilwinde mit homologiertem, drehbarem Lasthaken. Maximale Tragfähigkeit 3.500 kg. Druckrolle und hydraulischer Hubendschalter für die Seilaufröhlung/-abrollung. Inklusive Transportgestell aus Metall.

**Geeignet für
RTH - TH**

W3,5

				
3.500 kg	10 mm	25 m	24 m/min	✓



SEILWINDE 5.000 KG

ATT - 02 - 019 Q-FIT-I

Seilwinde mit homologiertem, drehbarem Lashaken. Maximale Tragfähigkeit 5.000 kg. Druckrolle und hydraulischer Hubendschalter für die Seilaufrollung/-abrollung. Inklusive Transportgestell aus Metall.



Geeignet für
RTH - TH

W6

5.000 kg	12 mm	27 m	19 m/min	✓



SEILWINDE 6.000 KG

ATT - 02 - 004 Q-FIT-I

Seilwinde mit homologiertem, drehbarem Lashaken. Maximale Tragfähigkeit 6.000 kg. Druckrolle und hydraulischer Hubendschalter für die Seilaufrollung/-abrollung. Inklusive Transportgestell aus Metall.



Geeignet für
RTH - HTH 10.10 - TH

W6

6.000 kg	12 mm	27 m	19 m/min	✓







SEILWINDE 8.000 KG

ATT - 02 - 006 Q-FIT-I

Seilwinde mit homologiertem, drehbarem Lasthaken. Maximale Tragfähigkeit 8.000 kg. Druckrolle und hydraulischer Hubendschalter für die Seilaufröhlung/-abrollung. Inklusive Transportgestell aus Metall.

Geeignet für
RTH

W8

				
8.000 kg	16 mm	40 m	13 m/min	✓







SEILWINDE 16.000 KG

ATT - 02 - 008 Q-FIT-I

Seilwinde mit homologiertem, drehbarem Lasthaken. Maximale Tragfähigkeit 16.000 kg. Druckrolle und hydraulischer Hubendschalter für die Seilaufröhlung/-abrollung. Inklusive Transportgestell aus Metall.

Geeignet für
HTH (no HTH 10.10)

W16

				
16.000 kg	16 mm	20 m	10 m/min	✓







SEILWINDE 3.500 KG / 1.750 KG

ATT - 02 - 009 Q-FIT-I

Seilwinde mit homologiertem, drehbarem Lasthaken. Auslegbar für zwei Tragfähigkeitsstufen: 3.500 kg Doppelzug, 1.750 kg Einzelzug. Druckrolle und hydraulischer Hubendschalter für die Seilaufrollung/-abrollung. Inklusive Transportgestell aus Metall.

**Geeignet für
RTH - TH**

W 3,5 - 1,75

				
1.750 / 3.500 kg	10 mm	50/25 m	48/24 m/min	✓







SEILWINDE 3.000 KG / 6.000 KG

ATT - 02 - 010 Q-FIT-I

Seilwinde mit homologiertem, drehbarem Lasthaken. Auslegbar für zwei Tragfähigkeitsstufen: 6.000 kg Doppelzug, 3.000 kg Einzelzug. Druckrolle und hydraulischer Hubendschalter für die Seilaufrollung/-abrollung. Inklusive Transportgestell aus Metall.

**Geeignet für
RTH - TH**

W 3 - 6

				
3.000 / 6.000 kg	12 mm	58/26 m	32/16 m/min	✓







SEILWINDE 13.000 KG

ATT - 02 - 018 Q-FIT-I

Seilwinde mit homologiertem, drehbarem Lasthaken. Maximale Tragfähigkeit 13.000 kg. Druckrolle und hydraulischer Hubendschalter für die Seilaufrollung/-abrollung Inklusive Transportgestell aus Metall.

**Geeignet für
RTH**

W13

				
13.000 kg	16 mm	26 m	8 m/min	✓

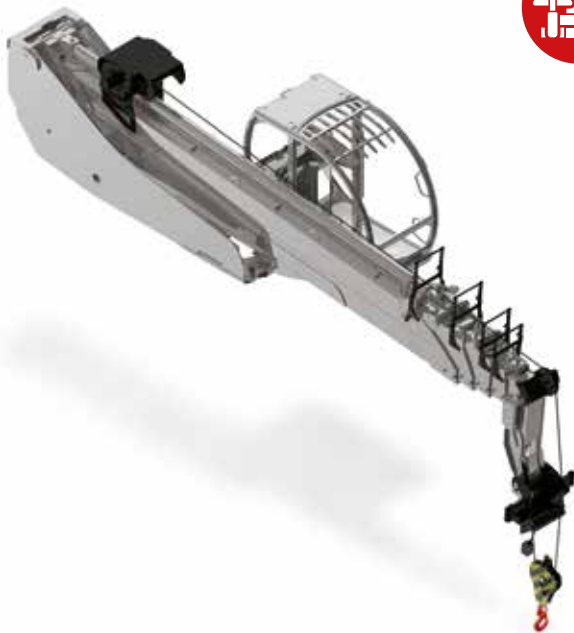





SEILWINDE AUF DEM MAST 6 T

ATT - 02 - 013 Q-FIT-I

Seilwinde mit homologiertem, drehbarem Lasthaken. Auslegbar für zwei Tragfähigkeitsstufen: 6.000 kg Doppelzug, 3.000 kg Einzelzug. Druckrolle und hydraulischer Hubendschalter für die Seilaufrollung/-abrollung. Inklusive Lagergestell aus Metall. Verbesserte Leistungen im Vergleich zum W6 durch die veränderte Konfiguration des Anbaugeräts, dessen Seilrolle auf dem Mast und nicht direkt an der Seilwinde angebaut ist.

**Geeignet für
RTH 6.30**

WB6

				
3.000/6.000 kg	12 mm	85 m (Einzelzug 3 t) / 42,5 m (Doppelzug 6 t)	32 m/min (Einzelzug) / 17 m/min (Doppelzug)	✓



SEILWINDE AUF DEM MAST 6 T MIT STRASSENVERKEHRS-TAUGLICHKEIT

ATT - 02 - 014 Q-FIT-I

Seilwinde mit klappbarem Auslegergelenk für den Straßenverkehr. Seilwinde mit homologiertem, drehbarem Lasthaken. Auslegbar für zwei Tragfähigkeitsstufen: 6.000 kg Doppelzug, 3.000 kg Einzelzug. Druckrolle und hydraulischer Hubendschalter für die Seilaufrollung/-abrollung. Inklusive Lagergestell aus Metall. Verbesserte Leistungen im Vergleich zum W6 durch die veränderte Konfiguration des Anbaugeräts, dessen Seilrolle auf dem Mast und nicht direkt an der Seilwinde angebaut ist.

Geeignet für RTH 6.30



AWB6

3.000/6.000 kg	12 mm	85 m (Einzelzug 3 t) / 42,5 m (Doppelzug 6 t)	32 m/min (Einzelzug) / 17 m/min (Doppelzug)	✓



SEILWINDE AUF DEM MAST 6 T

ATT - 02 - 016 Q-FIT-I

Seilwinde mit homologiertem, drehbarem Lasthaken. Auslegbar für zwei Tragfähigkeitsstufen: 6.000 kg Doppelzug, 3.000 kg Einzelzug. Druckrolle und hydraulischer Hubendschalter für die Seilaufrollung/-abrollung. Inklusive Lagergestell aus Metall. Verbesserte Leistungen im Vergleich zum W6 durch die veränderte Konfiguration des Anbaugeräts, dessen Seilrolle auf dem Mast und nicht direkt an der Seilwinde angebaut ist.

Geeignet für RTH 6.35 / 6.39



WB6

3.000/6.000 kg	12 mm	85 m (Einzelzug 3 t) / 42,5 m (Doppelzug 6 t)	32 m/min (Einzelzug) / 17 m/min (Doppelzug)	✓







GABELTRÄGER

Das umfassende Sortiment entspricht den Bedarfspezifikationen der Kunden und erleichtert die Erfüllung aller anstehenden Arbeitsaufgaben vor Ort. Die Gabelträger in der Basisversion, die Heavy-Duty-Versionen und die extrabreiten Ausführungen decken ein breites Einsatzspektrum bis hin zu schweren Anwendungen unter extremen Arbeitsbedingungen ab.

Warnung:

Die Kompatibilität hängt auch von der maximalen Reichweite des Anbaugeräts ab. Bitte überprüfen Sie das maximal zulässige Gewicht. Im Zweifelsfall fragen.



STANDARD GABELTRÄGER 5 T MIT ZINKEN

ATT - 03 - 001 Q-FIT-I

Gabelträger pendelnd mit Wellenaufhängung.
Tragfähigkeit 5.000 kg.



**Geeignet für
RTH**

FC5T

5.000 kg	1.200 mm	586 mm (min.) - 1.040 mm (max.)	✗	✓



FEM-GABELTRÄGER 5 T MIT ZINKEN

ATT - 03 - 003 Q-FIT-I

Gabelträger mit arretierbaren Zinken. Tragfähigkeit
5.000 kg, Breite 1.300 mm.



**Geeignet für
RTH
NICHT ANSI-konform**

FCF5T 1,3

5.000 kg	1.200 mm	260 mm (min.) - 1.300 mm (max.)	✗	✗	✓



GITTER ZUR LASTSICHERUNG FÜR GABELTRÄGER FEM UND PENDELND



ATT - 03 - 005

ATT - 03 - 041

Oberes Gitter zur Lastsicherung für FEM und pendelnd Gabelträger.

**Geeignet für
RTH - TH**

PCF



1.140 x 500 mm



GITTER ZUR LASTSICHERUNG FÜR STANDARD-GABELTRÄGER



ATT - 03 - 038

Oberes Gitter zur Lastsicherung für Gabelträger.

**Geeignet für
RTH - TH**

PC



1.070 x 356 mm



STANDARD GABELTRÄGER 5 T MIT ZINKEN

ATT - 03 - 039 **Q-FIT-I**

Gabelträger pendelnd mit Wellenaufhängung.
Tragfähigkeit 5.000 kg.

**Geeignet für
TH**

FC5T FIX

5.000 kg	1.200 mm	440 mm (min.) - 1.040 mm (max.)	✗	✓



STANDARD GABELTRÄGER 5.5 T MIT ZINKEN

ATT - 03 - 040 **Q-FIT-I**

Gabelträger pendelnd mit Wellenaufhängung.
Tragfähigkeit 5.500 kg.

**Geeignet für
TH**

FC5T FIX

5.500 kg	1.200 mm	440 mm (min.) - 1.040 mm (max.)	✗	✓



STANDARDGABELTRÄGER 6 T

ATT - 03 - 006 I-ANBAUPLATTE

Gabelträger für schwimmende Gabelzinken.
Tragfähigkeit 6.000 kg.



**Geeignet für
RTH**

FC6T

6.000 kg	1.200 mm	456 mm (min.) - 1.040 mm (max.)	✗	✓



STANDARDGABELTRÄGER 6 T

ATT - 03 - 008 I-ANBAUPLATTE

Gabelträger für schwimmende Gabelzinken.
Tragfähigkeit 6.000 kg. Nur für Modell RTH 6.46.



**Geeignet für
RTH 6.46**

FC6T

6.000 kg	1.200 mm	580 mm (min.) - 1.040 mm (max.)	✗	✓



GABELTRÄGER 6 T

ATT - 03 - 009 I-ANBAUPLATTE

Gabelträger für schwimmende Gabelzinken.
Tragfähigkeit 6.000 kg. Erweiterte Breite 1.840 mm.
Gabellänge 1.550 mm.



**Geeignet für
RTH**

FC6T 6x5 FT

6.000 kg	1.550 mm	740 mm (min.) - 1.840 mm (max.)	×	×	✓



FEM-GABELTRÄGER 6 T

ATT - 03 - 010 I-ANBAUPLATTE

Gabelträger mit Spannaufnahme. Tragfähigkeit
6.000 kg. Max. Breite 1.200 mm. Gabellänge 1.200
mm.



**Geeignet für
RTH - TH**

FCF6T 1,3

6.000 kg	1.200 mm	280 mm (min.) - 1.310 mm (max.)	×	×	✓



STANDARD GABELTRÄGER 6 T MIT ZINKEN

ATT - 03 - 012 Q-FIT-I

Gabelträger pendelnd mit Wellenaufhängung.
Tragfähigkeit 6.000 kg.



**Geeignet für
TH**

FC6T FIX

6.000 kg	1.200 mm	780 mm (min.) - 1.040 mm (max.)	✗	✓



BREITER GABELTRÄGER 6 T MIT ZINKEN

ATT - 03 - 014 Q-FIT-I

Gabelträger pendelnd mit Wellenaufhängung.
Tragfähigkeit 6.000 kg. Breite 1.840 mm, Länge
1.830 mm.



**Geeignet für
RTH - TH**

FC6T 72x72 FIX

6.000 kg	1.830 mm	700 mm (min.) - 1.840 mm (max.)	✗	✓



STANDARD-GABELTRÄGER 8 T MIT ZINKEN

ATT - 03 - 015 *Q-FIT-I*

Gabelträger pendelnd mit Wellenaufhängung.
Tragfähigkeit 8.000 kg.

**Geeignet für
RTH**

FC8T

8.000 kg	1.200 mm	580 mm (min.) - 1.040 mm (max.)	×	×	✓



BREITER GABELTRÄGER 8 T MIT ZINKEN

ATT - 03 - 017 *Q-FIT-I*

Gabelträger pendelnd mit Wellenaufhängung.
Tragfähigkeit 8.000 kg. Gabelbreite 1.840 mm,
Gabellänge 1.830 mm.

**Geeignet für
RTH**

FC8T 72x72

8.000 kg	1.830 mm	580 mm (min.) - 1.840 mm (max.)	×	✓



GABELTRÄGER 10 T MIT ZINKEN

ATT - 03 - 018 Q-FIT-I

Gabelträger pendelnd mit Wellenaufhängung.
Tragfähigkeit 10.000 kg. Inklusive Lastschutzzitter.



**Geeignet für
HTH 10.10**

F10T

10.000 kg	1.500 mm	min. 810 mm	max. 1.750 mm	✓



GABELTRÄGER 10 T MIT ZINKEN + ZINKENVERSTELLUNG

ATT - 03 - 019 Q-FIT-I

Gabelträger pendelnd mit Wellenaufhängung.
Tragfähigkeit 10.000 kg. Gabelzinken hydraulisch
einzeln verstellbar.



**Geeignet für
HTH 10.10**

FCP10T

10.000 kg	1.500 mm	min. 820 mm	max. 1.740 mm	✓







GABELTRÄGER 10 T MIT ZINKEN + ZINKENVERSTELLUNG





ATT - 03 - 020 *Q-FIT-I*

Gabelträger pendelnd mit Wellenaufhängung.
Tragfähigkeit 10.000 kg. Breite 2.310 mm.
Gabelzinken hydraulisch einzeln verstellbar.
Inklusive Lastschutzgitter.



**Geeignet für
HTH 10.10**

FCP10T 2,5 C

				
10.000 kg	2.500 mm	min. 820 mm	max. 2.310 mm	✓



GABELTRÄGER 13T MIT ZINKEN + ZINKENVERSTELLUNG





ATT - 03 - 021 *Q-FIT-I*

Gabelträger pendelnd mit Wellenaufhängung.
Tragfähigkeit 13.000 kg. Inklusive Lastschutzgitter.



**Geeignet für
RTH**

FCP13T

				
13.000 kg	1.500 mm	min. 850 mm	max. 1.780 mm	✓



GABELTRÄGER 16 T MIT ZINKEN

ATT - 03 - 022 Q-FIT-I

Gabelträger pendelnd mit Wellenaufhängung.
Tragfähigkeit 16.000 kg. Inklusive Lastschutzzitter.



**Geeignet für
HTH**

F16T

16.000 kg	1.500 mm	1.130 mm	2.000 mm	



GABELTRÄGER 16T MIT ZINKEN + ZINKENVERSTELLUNG

ATT - 03 - 023 Q-FIT-I

Gabelträger pendelnd mit Wellenaufhängung.
Tragfähigkeit 16.000 kg.
Gabelzinken hydraulisch einzeln verstellbar.
Inklusive Lastschutzzitter.



**Geeignet für
HTH**

FCP16T

16.000 kg	1.500 mm	1.160 mm	2.000 mm	









GABELTRÄGER 16 T MIT ZINKEN + ZINKENVERSTELLUNG UND SEITENSCHIEBER

ATT - 03 - 024 *Q-FIT-I*

Gabelträger pendelnd mit Wellenaufhängung. Tragfähigkeit 16.000 kg. Gabelzinken hydraulisch einzeln verstellbar. Seitenschieber für den paarweisen Vershub. Inklusive Lastschutzgitter.

**Geeignet für
HTH**

FCPT16 2,4

				SEITENSCHIEBER	
16.000 kg	2.400 mm	min. 570 mm	max. 1.995 mm	+/- 300 mm	







GABELTRÄGER 16 T MIT ZINKEN + ZINKENVERSTELLUNG

ATT - 03 - 025 *Q-FIT-I*

Gabelträger pendelnd mit Wellenaufhängung. Breite 2.300 mm. Tragfähigkeit 16.000 kg. Gabelzinken hydraulisch einzeln verstellbar. Inklusive Lastschutzgitter.

**Geeignet für
HTH**

FCP16T C

				
16.000 kg	2.400 mm	2.300 mm	1.268 - 2.300 mm	



GABELTRÄGER 20 T MIT ZINKEN + ZINKENVERSTELLUNG

ATT - 03 - 026 Q-FIT-I

Gabelträger pendelnd mit Wellenaufhängung. Tragfähigkeit 20.000 kg. Gabelzinken hydraulisch einzeln verstellbar. Inklusive Lastschutzzitter.



**Geeignet für
HTH**

FCP20T

20.000 kg	1.500 mm	1.160 mm	2.000 mm	✓



GABELTRÄGER 24 T MIT ZINKEN + ZINKENVERSTELLUNG

ATT - 03 - 027 Q-FIT-I

Gabelträger pendelnd mit Wellenaufhängung. Tragfähigkeit 24.000 kg. Gabelzinken hydraulisch einzeln verstellbar. Inklusive Lastschutzzitter.



**Geeignet für
HTH**

FCP24T

24.000 kg	1.800 mm	1.250 mm	1.990 mm	✓



GABELTRÄGER 24 T MIT ZINKEN + ZINKENVERSTELLUNG

ATT - 03 - 028 *Q-FIT-I*

Gabelträger pendelnd mit Wellenaufhängung. Tragfähigkeit 24.000 kg. Gabelbreite 2.315 mm, Gabellänge 2.400 mm. Gabelzinken hydraulisch einzeln verstellbar. Inklusive Lastschutzgitter.



**Geeignet für
HTH**

FCP24T 2,4

				
24.000 kg	2.400 mm	2.315 mm	1.235 mm	✓



GABELTRÄGER 27 T MIT ZINKEN + ZINKENVERSTELLUNG





ATT - 03 - 029 *Q-FIT-I*

Gabelträger pendelnd mit Wellenaufhängung. Tragfähigkeit 27.000 kg. Gabelzinken hydraulisch einzeln verstellbar. Inklusive Lastschutzgitter.



**Geeignet für
HTH**

FCP27T

				
27.000 kg	2.400 mm	1.430 mm	2.400 mm	✓



GABELTRÄGER 30 T MIT ZINKEN + ZINKENVERSTELLUNG



ATT - 03 - 030 Q-FIT-I

Gabelträger pendelnd mit Wellenaufhängung. Tragfähigkeit 30.000 kg. Gabelzinken hydraulisch einzeln verstellbar. Inklusive Lastschutzgitter.

**Geeignet für
HTH**

FCP30T

30.000 kg	2.400 mm	min. 1.360 mm	max. 1.990 mm	✓



GABELTRÄGER 30 T MIT ZINKEN + ZINKENVERSTELLUNG UND SEITENSCHIEBER



ATT - 03 - 031 Q-FIT-I

Flacher Gabelträger. Tragfähigkeit 30.000 kg. Gabelzinken hydraulisch einzeln verstellbar. Seitenschieber für den paarweisen Vershub. Tiefergelegte Gabelzinken ohne Stütz- und Lastschutzgitter.

**Geeignet für
HTH**

FCPT30T 2,4 R

				SEITENSCHIEBER	
30.000 kg	2.400 mm	min. 830 mm	max. 2.650 mm	+/- 300 mm	✓



AUSZIEHBARER GABELTRÄGER 30 T MIT ZINKEN + ZINKENVERSTELLUNG

ATT - 03 - 032 Q-FIT-I

Flacher Gabelträger. Tragfähigkeit 30.000 kg. Gabelzinken hydraulisch einzeln verstellbar.



**Geeignet für
HTH**

FCEP30T 2,4 R

				
30.000 kg	2.400 mm	1.360 mm	max. 2.500 mm	✓



GABELTRÄGER 35 T MIT ZINKEN + ZINKENVERSTELLUNG





ATT - 03 - 033 Q-FIT-I

Gabelträger. Tragfähigkeit 35.000 kg. Gabelzinken hydraulisch einzeln verstellbar. Inklusive Lastschutzgitter.



**Geeignet für
HTH**

FCP35T

				
35.000 kg	2.400 mm	min. 1.400 mm	max. 2.030 mm	✓



GABELTRÄGER 50 T MIT ZINKEN + ZINKENVERSTELLUNG

ATT - 03 - 037 **Q-FIT-I**

Gabelträger. Tragfähigkeit 50.000 kg. Gabelzinken hydraulisch einzeln verstellbar. Inklusive Lastschutzzitter.



Geeignet für
HTH

FCP50T

				
50.000 kg	2.400 mm	1.400 mm	2.030 mm	

AUSLEGER MIT/OHNE SEILWINDE

Die Kranausleger sind häufig und gern genutzte Multitalente für die verschiedensten Aufgabenbereiche. Denn sie überzeugen mit großer Vielseitigkeit und Leistungsstärke in puncto Hubkraft und Tragfähigkeit. Sie sind auf die Markterfordernisse abgestimmt und können an jeder Maschine von Magni angebaut werden.

Warnung:

Die Kompatibilität hängt auch von der maximalen Reichweite des Anbaugeräts ab. Bitte überprüfen Sie das maximal zulässige Gewicht. Im Zweifelsfall fragen.



AUSLEGER 600 KG

ATT - 04 - 001 Q-FIT-I

Auslegerverlängerung, Länge 4 m. Mit festem Lasthaken. Gittermastkonstruktion aus Rohrprofilen mit optimalem Gewicht-/Leistungsverhältnis.



Geeignet für
RTH - TH

J600					
600 kg	4.000 mm	✓			



AUSLEGER MIT SEILWINDE AUF DEM MAST

ATT - 04 - 003 Q-FIT-I

Gittermastausleger für Maschinen mit Seilwinde auf dem Mast. Gittermastkonstruktion aus Rohrprofilen mit optimalem Gewicht-/Leistungsverhältnis. Vergrößerter Arbeitsbereich. Die Seilwinde auf dem Mast ist nicht inbegriffen und muss separat bestellt werden.



Geeignet für
RTH 6.30 / 6.35

JV 800					
800 kg	7.200 mm	12 mm	77 m	16 m/min	✓



AUSLEGER MIT SEILWINDE 800 KG

ATT - 04 - 005 Q-FIT-I

Gittermastausleger mit integrierter Seilwinde. Länge 7 m. Gittermastkonstruktion aus Rohrprofilen mit optimalem Gewicht-/Leistungsverhältnis. Seilwinde mit Druckrolle und hydraulischem Hubendschalter für die Seilaufrollung/-abrollung.



Geeignet für RTH

JW800

800 kg	7.100 mm	10 mm	24/44 m	48/24 m/min	



AUSLEGER MIT SEILWINDE 800/1.500 KG

ATT - 04 - 007 Q-FIT-I

Klappausleger mit integrierter Seilwinde. Mit zwei Tragfähigkeitsstufen konfigurierbar. Tragfähigkeit 800 kg im Einzelzug bei vollständig ausgeklappter Länge von 7 m, Tragfähigkeit 1.500 kg im Doppelzug bei eingeklappter Länge von 3,3 m. Seilwinde mit Druckrolle und hydraulischem Hubendschalter für die Seilaufrollung/-abrollung.

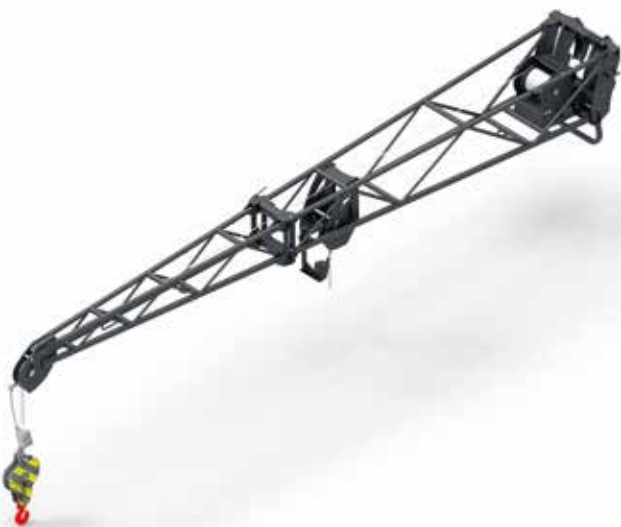

Geeignet für RTH

JW 800/1500

800/1.500 kg	7.100 / 3.300 mm	10 mm	44/24 m	48/24 m/min	



AUSLEGER MIT SEILWINDE 1.200/3.000 KG

ATT - 04 - 009 Q-FIT-I

Klappausleger mit integrierter Seilwinde. Mit zwei Tragfähigkeitsstufen konfigurierbar. Tragfähigkeit 1.200 kg im Einzelzug bei vollständig ausgeklappter Länge von 4,5 m, Tragfähigkeit 3.000 kg im Doppelzug bei eingeklappter Länge von 1,6 m. Seilwinde mit Druckrolle und hydraulischem Hubendschalter für die Seilaufröllung/-abrollung.

**Geeignet für
RTH - TH**



JW1200/3000

1.200/3.000 kg	4.500 / 1.600 mm	10 mm	48/25 m	48/24 m/min	✓



AUSLEGER MIT SEILWINDE 1.500 KG

ATT - 04 - 011 Q-FIT-I

Gittermastausleger mit integrierter Seilwinde. Tragfähigkeit 1.500 kg. Länge 2,2 m. Gittermastkonstruktion aus Rohrprofilen mit optimalem Gewicht-/Leistungsverhältnis. Seilwinde mit Druckrolle und hydraulischem Hubendschalter für die Seilaufröllung/-abrollung.

**Geeignet für
RTH - TH**



JW 1500

1.500 kg	2.200 mm	10 mm	24 m	52 m/min	✓







AUSLEGER 2.000 KG

ATT - 04 - 013 Q-FIT-I

Doppel-T-Träger mit festem Lasthaken. Tragfähigkeit 2.000 kg. Länge 2,7 m.



Geeignet für
RTH - HTH 10.10 -TH

J2000		
 2.000 kg	 2.700 mm	 ✓









AUSLEGER MIT SEILWINDE 2.000 KG

ATT - 04 - 015 Q-FIT-I

Gittermastausleger mit integrierter Seilwinde. Tragfähigkeit 2.000 kg. Länge 2 m. Gittermastkonstruktion aus Rohrprofilen mit optimalem Gewicht-/Leistungsverhältnis. Seilwinde mit Druckrolle und hydraulischem Hubendschalter für die Seilaufrollung/-abrollung.



Geeignet für
RTH - TH

JW 2000					
 2.000 kg	 2.150 mm	 10 mm	 24 m	 24 m/min	 ✓



AUSLEGER MIT SEILWINDE 2.700 KG

ATT - 04 - 017 Q-FIT-I

Gittermastausleger mit integrierter Seilwinde. Tragfähigkeit 2.700 kg. Länge 1,7 m. Gittermastkonstruktion aus Rohrprofilen mit optimalem Gewicht-/Leistungsverhältnis. Seilwinde mit Druckrolle und hydraulischem Hubendschalter für die Seilaufrollung/-abrollung.



**Geeignet für
RTH - TH**

JW2700

2.700 kg	1.700 mm	12 mm	50 m	30 m/min	✓





AUSLEGER MIT SEILWINDE 3.000 KG

ATT - 04 - 019 *Q-FIT-I*

Gittermastausleger mit integrierter Seilwinde. Tragfähigkeit 3.000 kg. Länge 1,7 m. Gittermastkonstruktion aus Rohrprofilen mit optimalem Gewicht-/Leistungsverhältnis. Seilwinde mit Druckrolle und hydraulischem Hubendschalter für die Seilaufrollung/-abrollung.



Geeignet für
RTH - TH

JW 3000

3.000 kg	1.700 mm	12 mm	50 m	30 m/min	✓



TELESKOP-AUSLEGER 2.500/1.500 KG

ATT - 04 - 021 *Q-FIT-I*

Teleskopierbarer Kranausleger mit festem Lasthaken. Kastenprofilträger. Zwei Tragfähigkeitsstufen: 2.500 kg vollständig eingefahren auf 1.800 mm, 1.500 kg vollständig ausgefahren auf 2.700 mm. Umlenklänge 900 mm.



Geeignet für
RTH - TH

JT2500

2.500 kg (eingefahren) - 1.500 kg (ausgefahren)	1.790 mm (eingefahren) - 2.690 mm (ausgefahren)	900 mm	✓



AUSLEGER MIT SCHWAN- NENHALS 3.000 KG



ATT - 04 - 023 Q-FIT-I

Kranausleger in Schwanenhalsbauweise.
Tragfähigkeit 3.000 kg. Ideal für Arbeiten in
begrenzten Höhen, Unterdachbereichen und
Gärtnereien.



**Geeignet für
RTH - TH**

JCC3000

			
3.000 kg	1.500 mm	1.077 mm	✓







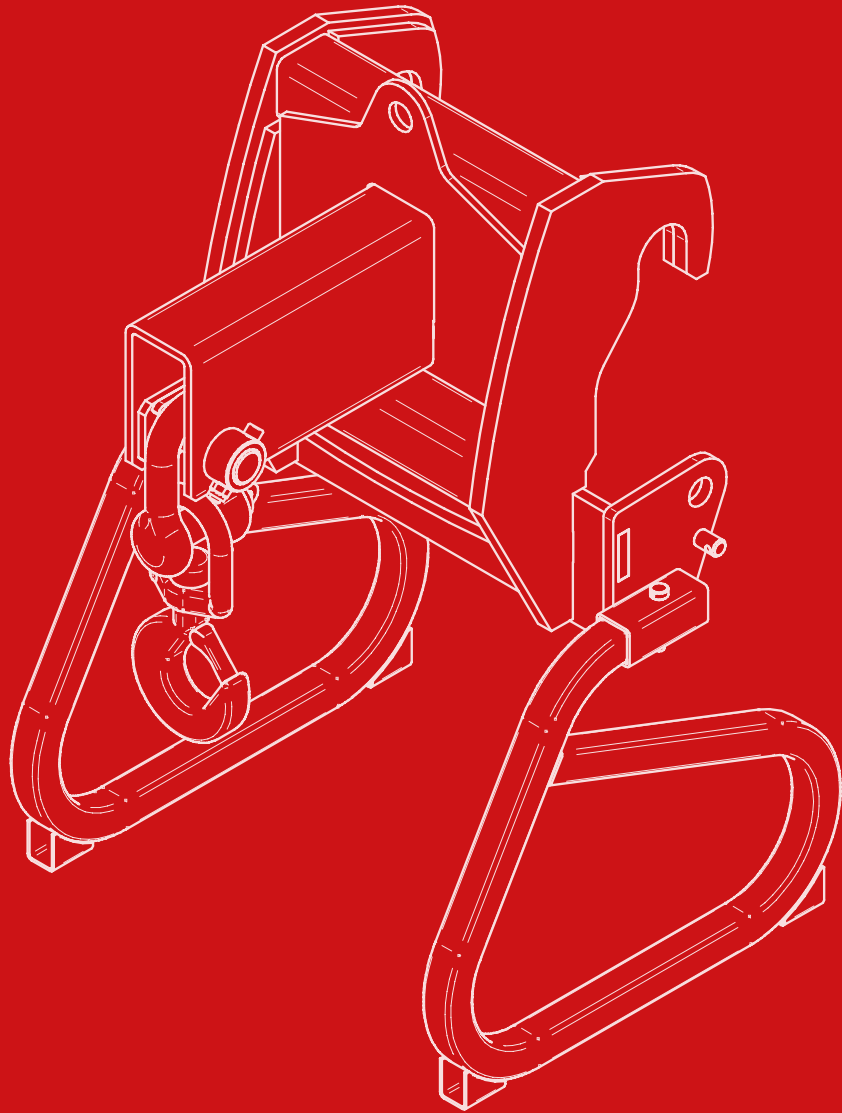

LASTHAKEN

Die vielseitigen Lasthaken von Magni sind äußerst vielseitig und robust. Sie bieten vielfältige Anwendungsmöglichkeiten im Baugewerbe. Die Lasthaken mit einem breiten Tragfähigkeitsspektrum werden den spezifischen Erfordernissen der Kunden gerecht und können an alle Maschinenmodelle aus dem Magni Programm angebaut werden.

Warnung:

Die Kompatibilität hängt auch von der maximalen Reichweite des Anbaugeräts ab. Bitte überprüfen Sie das maximal zulässige Gewicht. Im Zweifelsfall fragen.



LASTHAKEN 5 T

ATT - 05 - 014 Q-FIT-I

Homologierter Lasthaken mit Sicherung. Legierter Stahl, hochfest vergütet. Tragfähigkeit 6.000 kg. Inklusive robustem Transportgestell.



Geeignet für
RTH - TH

H6

			
5.000 kg	500 mm	✓	✓



LASTHAKEN 6 T

ATT - 05 - 001 Q-FIT-I

Homologierter Lasthaken mit Sicherung. Legierter Stahl, hochfest vergütet. Tragfähigkeit 6.000 kg. Inklusive robustem Transportgestell.



Geeignet für
RTH - HTH 10.10 - TH

H6

			
6.000 kg	500 mm	✓	✓



LASTHAKEN 8 T

ATT - 05 - 003 Q-FIT-I

Homologierter Lasthaken mit Sicherung. Legierter Stahl, hochfest vergütet. Tragfähigkeit 8.000 kg. Inklusive robustem Transportgestell.

**Geeignet für
RTH**

H8

			
8.000 kg	1.102 mm	✓	✓



LASTHAKEN 10 T

ATT - 05 - 005 Q-FIT-I

Homologierter Lasthaken mit Sicherung. Legierter Stahl, hochfest vergütet. Tragfähigkeit 10.000 kg. Inklusive robustem Transportgestell.

**Geeignet für
RTH - HTH 10.10**

H10

			
10.000 kg	500 mm	✓	✓



LASTHAKEN 13 T

ATT - 05 - 013 Q-FIT-I

Homologierter Lasthaken mit Sicherung. Legierter Stahl, hochfest vergütet. Tragfähigkeit 13.000 kg. Kompakte Bauweise für höhere Ladegutstabilität in der Ladephase.

**Geeignet für
RTH**

H13

			
13.000 kg	297 mm	✓	✓





LASTHAKEN 16 T

ATT - 05 - 007 Q-FIT-I

Homologierter Lasthaken mit Sicherung. Legierter Stahl, hochfest vergütet. Tragfähigkeit 16.000 kg. Kompakte Bauweise für höhere Ladegutstabilität in der Ladephase.

**Geeignet für
HTH**

H16S

			
16.000 kg	350 mm	✓	✓



LASTHAKEN 20 T

ATT - 05 - 008 Q-FIT-1

Homologierter Lasthaken mit Sicherung. Legierter Stahl, hochfest vergütet. Tragfähigkeit 20.000 kg. Kompakte Bauweise für höhere Ladegutstabilität in der Ladephase.



**Geeignet für
HTH**

H20S

			
20.000 kg	350 mm		





LASTHAKEN 30 T

ATT - 05 - 009 Q-FIT-I

Schwenkbarer Lasthaken für positionsgenaueres Materialhandling. Tragfähigkeit 30.000 kg. Kompakte Bauweise für höhere Ladegutstabilität in der Ladephase.



**Geeignet für
HTH**

H30S

			
30.000 kg	400 mm	+/- 30 °	✓



LASTHAKEN 40 T KURZ

ATT - 05 - 011 Q-FIT-I

Schwenkbarer Lasthaken für positionsgenaueres Materialhandling. Tragfähigkeit 40.000 kg. Kompakte Bauweise für höhere Ladegutstabilität in der Ladephase.



**Geeignet für
HTH**

H40S

			
40.000 kg	400 mm	+/- 30 °	✓



LASTHAKEN 50 T

ATT - 05 - 012 Q-FIT-I

Schwenkbarer Lasthaken für positionsgenaueres Materialhandling. Tragfähigkeit 50.000 kg. Kompakte Bauweise für höhere Ladegutstabilität in der Ladephase.



**Geeignet für
HTH**

H50

			
50.000 kg	760 mm	+/- 30 °	✓



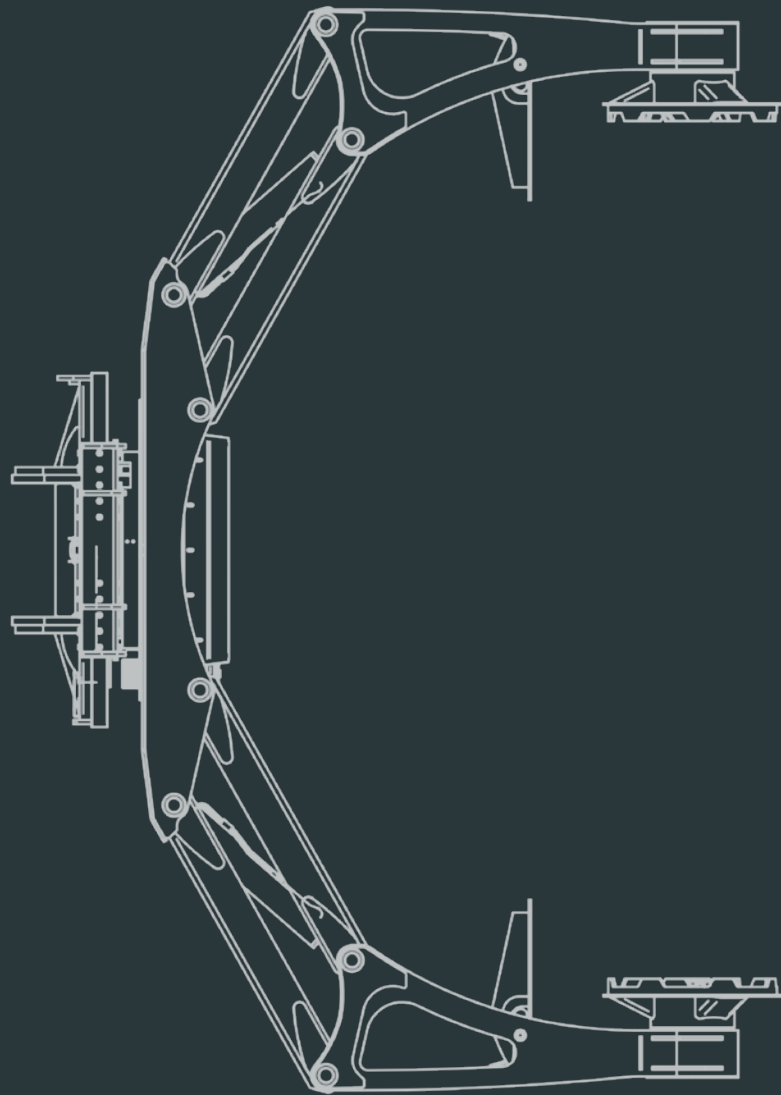

GREIFER

Die Greifer werden speziellen Arbeitsaufgaben im Berg- und Tagebau gerecht und haben jüngst in der Recyclingindustrie ein neues Anwendungsgebiet gefunden. Sie sind für den Reifenwechsel bei großen Muldenkippern der Bergbauindustrie konstruiert und für alle marktgängigen Maschinen von Magni geeignet.

Warnung:

Die Kompatibilität hängt auch von der maximalen Reichweite des Anbaugeräts ab. Bitte überprüfen Sie das maximal zulässige Gewicht. Im Zweifelsfall fragen.



TUNNELBOGENGREIFER 4 T

ATT - 06 - 001 *Q-FIT-I*

Greifer aus hochfest vergütetem Werkstoff für die Positionierung von Tunnelbögen im Tunnelbau.

**Geeignet für
RTH**

RC 4T

			
4.000 kg	46°	+/- 65°, manuell	✓

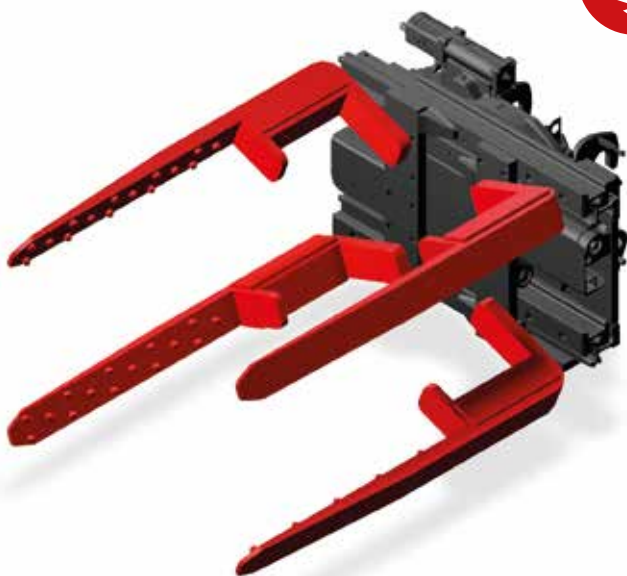

REIFENKLAMMER 2,5 T





ATT - 06 - 003 *Q-FIT-I*

Klammer für das Handling von 25-Zoll-Reifen. Tragfähigkeit 2.500 kg. Hydraulische Öffnung und Schließung.

 NUR VERWENDBAR MIT **OPT-02-022**
DOPPELTER HYDRAULIKANSCHLUSS
AM AUSLEGERKOPF

**Geeignet für
RTH - HTH 10.10 - TH**

TC2,5.25

					
2.500 kg	1.220 mm	2.350 mm	360°	✗	✓





REIFENKLAMMER 3,5 T

ATT - 06 - 004 **Q-FIT-I**

Klammer für das Handling von 35-Zoll-Reifen. Tragfähigkeit 3.500 kg. Hydraulische Öffnung und Schließung. Rechts/Links-Drehbereich der Klammer +/- 24°. Reifendrehung +/- 61°.



Geeignet für
HTH 10.10 - TH 6.20

TC3,5

					
3.500 kg	1.120 mm	3.500 mm	+/- 24 °	+/-61 °	✓



REIFENKLAMMER 3,8 T

ATT - 06 - 005 **Q-FIT-I**

Klammer für das Handling von 49-Zoll-Reifen. Tragfähigkeit 3.800 kg. Hydraulische Öffnung und Schließung. Drehbereich 360°.

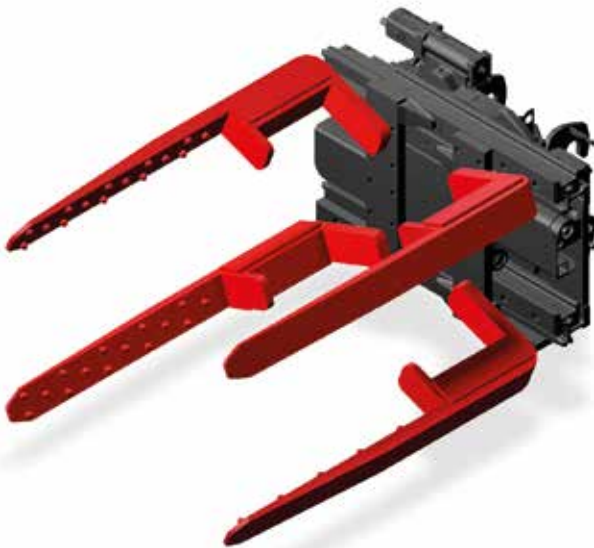

 NUR VERWENDBAR MIT **OPT-02-022**
DOPPELTER HYDRAULIKANSCHLUSS
AM AUSLEGERKOPF

Geeignet für
RTH - HTH 10.10 - TH 6.20

TC3,8.49

					
3.800 kg	1.210 mm	3.130 mm	360°	✗	✓



REIFENKLAMMER 8 T

ATT - 06 - 006 Q-FIT-I

Klammer für das Handling von 63-Zoll-Reifen. Tragfähigkeit 8.000 kg. Hydraulische Öffnung und Schließung. Reifendrehbereich 360°. Seitenschub der Klammer +/- 300 mm. Rechts/Links-Drehbereich der Klammer 344°.



**Geeignet für
HTH**

TC08.63

8.000 kg	1.180 mm	4.000 mm	344 ° (+165 °/-179 °)	360°	+/- 300 mm	✓



REIFENKLAMMER 16 T

ATT - 06 - 007 Q-FIT-I

Klammer für das Handling von 63-Zoll-Reifen. Tragfähigkeit 16.000 kg. Hydraulische Öffnung und Schließung. Drehbereich 360°. Seitenschub der Klammer +/- 300 mm. Rechts/Links-Drehbereich der Klammer 344°. Kettengetriebene 360°-Drehung des Reifen.



**Geeignet für
HTH**

TC16.63 CP



16.000 kg	1.170 mm	4.250 mm	344 ° (+165 °/-179 °)	360°	+/- 300 mm	✓

ABBRUCHGREIFER

ATT - 06 - 008 Q-FIT-I



Greifer für die Primärzerkleinerung von Stahlbeton. Die hydraulische Drehbewegung sorgt für eine punktgenaue Positionierung. Robuster zweireihiger Drehkranz für hohe Beständigkeit und Sicherheit. Hohe Backenbrechkraft (auch im vollständig geöffneten Zustand) dank zwei Zylindern und einer speziellen Kinematik. Optimiertes Zinkenprofil für hohe Eindringtiefe und lange Standzeit. Patentiertes Speed-Ventil für mehr Produktivität und zum Schutz des Hydrauliksystems vor Druckspitzen.

-  NUR VERWENDBAR MIT **OPT-02-022**
DOPPELTER HYDRAULIKANSCHLUSS AM
AUSLEGERKOPF
-  NUR VERWENDBAR MIT **OPT-03-005**
SCHUTZGITTER FÜR FRONTSCHIEBE

Geeignet für
RTH - HTH 10.10 - TH

PD CR5

			
2.000 kg	450 mm	360°	



ROHRGREIFER 1.000 KG







ATT - 06 - 009 Q-FIT-I



Greifer für das Handling von Rohren. Tragfähigkeit 1.000 kg. Durchmesser min. 242 mm und max. 580 mm. Drei Bewegungsachsen: 360°-Drehung, Seitenschub und Backenöffnung/-schließung.

Geeignet für
RTH - HTH 10.10 - TH

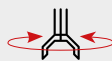
PC 1000

					
1.000 kg	242 mm	580 mm	+/- 150 mm	360°	



ZYLINDERGREIFER 11 T

ATT - 06 - 010 **Q-FIT-I**

Anbaugerät für die Wartung, den Ersatz und das Handling von Zylindern großer Dumper und Bagger. Tragfähigkeit 11.000 kg. Zylinder-Durchmesser max. 620 mm. Das Anbaugerät ist in Verbindung mit dem MTM zu montieren, der separat bestellt werden muss.

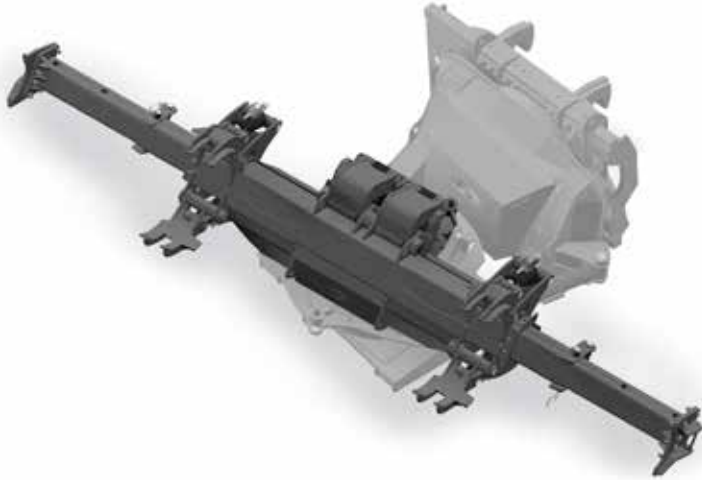

⚠ NUR VERWENDBAR MIT **ATT-08-004** MTM (MULTITOOL - HELFER FÜR VERSCHIEDENE ANBAUTEILE)

**Geeignet für
HTH**

CC

11.000 kg	2.960 - 960 mm	5.800 mm (max.) 2.760 mm (min.)	620 mm	+/- 300 mm	360°	✓



ZYLINDERGREIFER 4,5 T

ATT - 06 - 011 **RTH - HTH 10.10 - TH 6.20**

ATT - 06 - 012 **HTH** (no HTH 10.10)

Anbaugerät für die Wartung, den Ersatz und das Handling von Zylindern großer Dumper und Bagger. Tragfähigkeit 4.500 kg. Zylinder-Durchmesser max. 450 mm. Greiferverschub +/- 300 mm. Rechts/Links-Drehbereich des Greifers 360°. Zylinderdrehbereich +/- 27°. Dieses Anbaugerät ist bereits serienmäßig mit seiner Unterstützung geliefert. Es ist daher nicht notwendig, der Multi-Tool Manipulator (ATT - 08 - 004) zu kaufen.



**Geeignet für
RTH - HTH - TH**

CC 4.5

4.500 kg	4.420 - 2.290 mm	4.240 mm (max.) 2.740 mm (min.)	450 mm	+/- 300 mm	360°	+/- 27°	✓





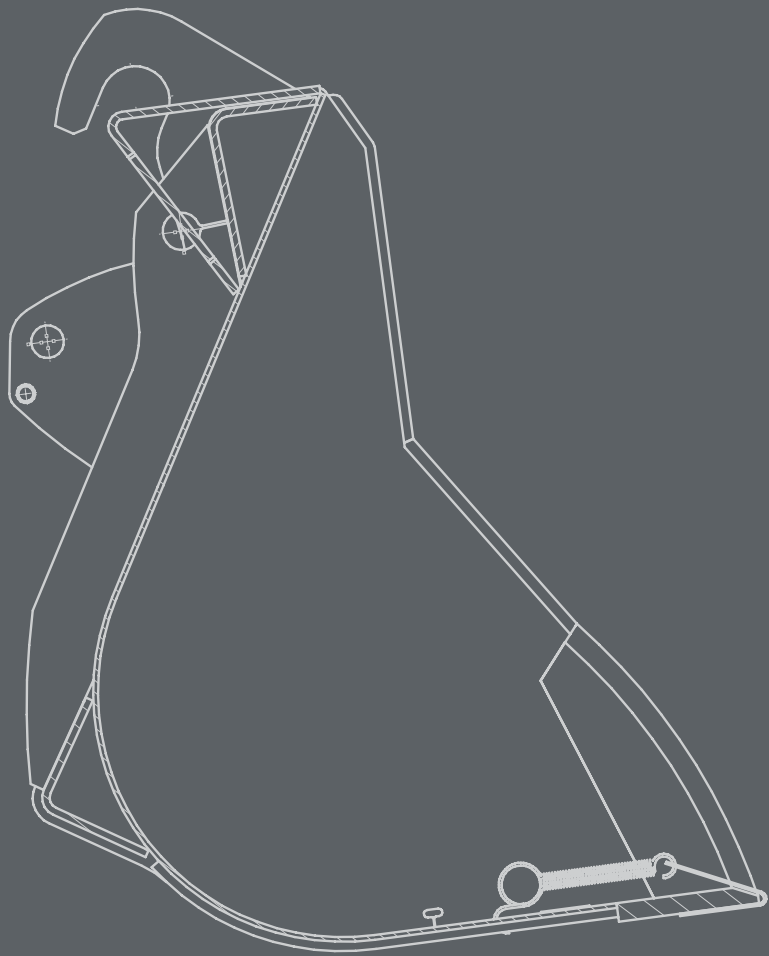

SCHAUFELN

Die Schaufeln runden das Anbaugerätesortiment von Magni für das Baugewerbe ab. Doch auch in der Recyclingindustrie, in der Landwirtschaft und in der Papierindustrie erweisen sie sich dank ihres Leistungsspektrums als zuverlässige Partner.

Warnung:

Die Kompatibilität hängt auch von der maximalen Reichweite des Anbaugeräts ab. Bitte überprüfen Sie das maximal zulässige Gewicht. Im Zweifelsfall fragen.



SCHAUFEL 1.000 L

ATT - 07 - 001 Q-FIT-I

Schaufel in robuster Bauweise mit verschleißfester Schneide. Kapazität 1.000 l. Geeignet für den Baustellentransport von Zuschlagstoffen wie Sand und Kies.



Geeignet für
RTH - HTH 10.10 - TH

CB 1000

			
1.000 l	800 l	2.450 mm	✓



SCHAUFEL 2.000 L

ATT - 07 - 003 Q-FIT-I

Robuste Schaufel mit verschleißfester Schneide. Kapazität 2.000 l. Für ein einfaches Be- und Entladen von Material konzipiert. Geeignet für den Baustellentransport von Zuschlagstoffen wie Sand und Kies.



Geeignet für
HTH (no HTH 10.10)

CB 2000

			
2.090 l	1.660 l	2.460 mm	✓



SCHAUFEL 3.000 L

ATT - 07 - 004 Q-FIT-I

Robuste Schaufel mit verschleißfester Schneide. Kapazität 3.000 l. Für ein einfaches Be- und Entladen von Material konzipiert. Geeignet für den Baustellentransport von Zuschlagstoffen wie Sand und Kies.



**Geeignet für
HTH**

CB 3000

			
3.090 l	2.450 l	3.010 mm	✓



SCHAUFEL FÜR ZUSCHLAGSTOFFE 2.000 L



ATT - 07 - 007 Q-FIT-I

Schaufel für Zuschlagstoffe. Kapazität 2.000 l.



**Geeignet für
RTH - HTH 10.10 - TH**

BIM 2000

			
2.050 l	1.500 l	2.410 mm	✓



4-IN-1-SCHAUFEL 5.900 L



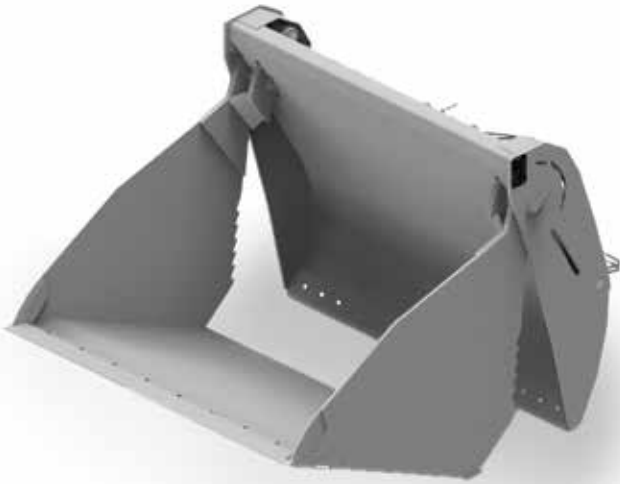

ATT - 07 - 006 **Q-FIT-I**

4-in-1-Schaufel für vielfältige Arbeitsaufgaben. Ideal für eine Schüttgutdichte $< 2,1 \text{ kg/m}^3$. Seiten mit Zinken für die sichere Aufnahme von zylindrischem Ladegut. Hintere Schneide für Planier- und Nivellierarbeiten.



Geeignet für
HTH

4X1 5900

			
5.900 l	4.715 l	2.500 mm	✓



4-IN-1-SCHAUFEL 850 L

ATT - 07 - 009 **Q-FIT-I**

Schaufel für Nivellier- und Ladearbeiten. Ausheben und Entladen von Erdreich direkt in den Dumper. Auch für die Aufnahme von Material oder Gegenständen sowie für Planierarbeiten geeignet.



Geeignet für
RTH - HTH 10.10 - TH

4X1 850L

			
850 l	550 l	2.300 mm	✓



SCHAUFEL 1.500 L

ATT - 07 - 010 Q-FIT-I

Robuste Schaufel mit verschleißfester Schneide. Kapazität 1.500 l. Für ein einfaches Be- und Entladen von Material konzipiert. Geeignet für den Baustellentransport von Zuschlagstoffen wie Sand und Kies.



**Geeignet für
TH**

CB 1500

			
1.500 l	1.200 l	2.450 mm	✓



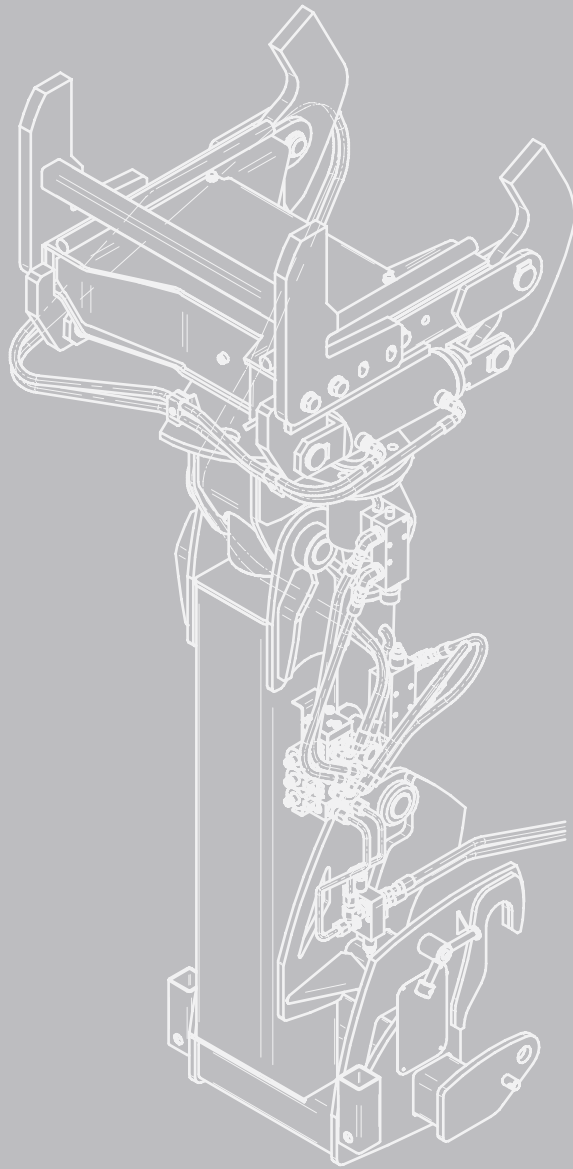

SPEZIALANBAUGERÄTE

Ein ganzes Sortiment für besondere Arbeitsaufgaben. Die Spezialanbaugeräte wurden für spezifische Anwendungsbereiche konzipiert, darunter Fällen von Bäumen, Winterdienst, das Anbringen von Glasscheiben an Fassaden und Fenstern sowie die Instandhaltung von Flugzeugen. Magni ist bekannt für seine maßgeschneiderten Lösungen, die allen spezifischen Anforderungen des Marktes und auch den anspruchsvollsten Kunden gerecht werden.

Warnung:

Die Kompatibilität hängt auch von der maximalen Reichweite des Anbaugeräts ab. Bitte überprüfen Sie das maximal zulässige Gewicht. Im Zweifelsfall fragen.



FÄLLKOPF

ATT - 08 - 001 Q-FIT-I

Dieser Sägeschneider ist die ideale Lösung für das Fällen von großen Bäumen. Sägeblattfederung. Schrägstellung im Schneidbetrieb zum Schutz des Sägeblatts. Schneiddurchmesser max. 75 cm.



- ⚠ NUR VERWENDBAR MIT **OPT-05-001**
VORBEREITUNG FÜR FORSTPAKET LIGHT
- ⚠ NUR VERWENDBAR MIT **OPT-05-005**
AUSLEGERSCHUTZ FÜR FÄLLKOPF
UND STAUBBELASTETE UMGEBUNGEN

**Geeignet für
RTH**

FÄLLKOPF

1.280 mm	360°	✓





ANBAUGERÄT FÜR FAHRWERKZYLINDER

ATT - 08 - 002 Q-FIT-I

Spezialgerät für den Dumperservice (Fahrwerk und Vorderachsgetriebe).



⚠ NUR VERWENDBAR MIT **ATT-08-004**
MULTITOOL - HELFER FÜR
VERSCHIEDENE ANBAUTEILE

Geeignet für
HTH (no HTH 10.10)

SCT

Nabe und Aufhängung: 9.000 kg Nur Aufhängung: 7.000 kg	2.962 mm	60°	360°	360°	+/- 300 mm	Ohne Adapter: 370 - 530 mm Mit Adapter: 250 - 400 mm	✓



RADNABENWECHSLER

ATT - 08 - 003 Q-FIT-I

Spezialgerät für den sicheren Abbau von Radnaben an Dumpfern und Steinbruch-/Baustellenfahrzeugen.



⚠ NUR VERWENDBAR MIT **ATT-08-004**
MULTITOOL - HELFER FÜR
VERSCHIEDENE ANBAUTEILE

Geeignet für
HTH (no HTH 10.10)

RWHT

22.000 kg	842 - 1.322 mm	+/- 30°	✓



MULTITOOL - HELFER FÜR VERSCHIEDENE ANBAUTEILE



ATT - 08 - 004 q-FIT-I

Notwendige Trägerplatte für die folgenden Anbaugeräte: CC, SCT und RWHT.

Geeignet für
HTH (no HTH 10.10)



VACUUM MASTER

ATT - 08 - 007

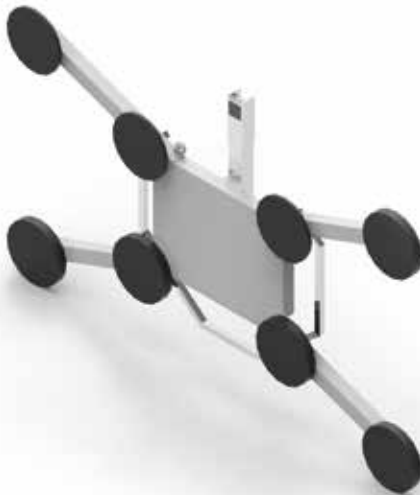

Das Vakuum-Hebegerät Vacuum Master ist ideal für die Handhabung von Werkstücken aus Glas im Außenbereich. Tragfähigkeit 600 kg in horizontaler und vertikaler Position. Schwenken um 90°, Drehen um 360° und Fixieren in 45° Schritten. Zur perfekten Ausrichtung und Einfügung der Glaselemente in die Fassade. Dank der modularen Bauweise kann das Hebegerät optimal auf die Werkstückabmessungen abgestimmt werden. Eine LED-Anzeige informiert über den Ladezustand des wiederaufladbaren und austauschbaren 12V-Akkus. Vakuumpumpe mit Regelsteuerung gewährleistet eine ununterbrochene Betriebsbereitschaft bis zu 8 h.

Geeignet für
RTH

VACUUM MASTER

TRAGLAST	ANZ. SAUGTELLER	SAUGTELLER-Ø	HUBKRAFT	AKKU-SPEISUNG	AKKU-KAPAZITÄT	BETRIEBSTEMP.	
600 kg	8	300 mm	75 kg/Saugplatte	12 V / 4 A	7 Ah	0°C bis 40°C	



MISCHSCHAUFEL 700 L

ATT - 08 - 014 Q-FIT-I



Mischschaufel für Beton. Kapazität 700 l. Schaufelboden und Schnecken aus verschleißfestem Stahl HB400. Festes abgerundetes Schutzgitter mit Sackaufreißer. Magnetventil, Hydraulikleitungen. Elektrischer Steuersatz, hydraulisch betätigte Ablassöffnung über Zylinder mit gekapselter Kolbenstange und Ablassrohr.

⚠ NUR VERWENDBAR MIT **OPT-02-022**
DOPPELTER HYDRAULIKANSCHLUSS AM
AUSLEGERKOPF

Geeignet für
RTH - HTH 10.10 - TH

MB 700 SL

KLASSE	BREITE	KAPAZITÄT	ANTRIEB	LEERGEWICHT	
3	2.090 mm	700 l	Kettenantrieb	765 kg	



BALLENKLAMMER

ATT - 08 - 018 Q-FIT-I



Ballenklammer für die Recyclingindustrie, die Schwerteillogistik und die Papier-/Zelluloseproduktion. Die Konstruktionsweise gewährt aus jedem Blickwinkel stets ausgezeichnete Sichtverhältnisse. Funktionale und robuste Armkonstruktion. Langlebigkeit und Betriebssicherheit durch Geräterahmen aus Stahl, Pressprofil-Klammerarme aus legiertem Stahl sowie Armträger aus Gußeisen. Die hydraulischen Drehschieber und der Zweizeige-Druckregler sorgen für eine schnelle Synchronbewegung der Klammerarme.

Geeignet für
RTH - HTH 10.10 - TH

BALLENKLAMMER

TRAGFÄHIGKEIT AM LASTSCHWERPUNKT	RAHMENBREITE	RAHMENHÖHE	ÖFFNUNGSBEREICH INNEN - INNEN	KLAMMERARME	DICKE KLAMMERARM	MIN. KLAMMERARM-ABSTAND	HYDRAULIK-FUNKTIONEN
3200 kg @500 mm	1250 mm	751 mm	700 - 2.300 mm	550 x 750 mm	Starr 78 mm	811 mm	2



ANBAUGERÄT FÜR DEN FÖRDERBANDSERVICE 25 T

ATT - 08 - 008 Q-FIT-I

Anbaugerät für den Austausch von Förderriemen an Förderbändern.
Anbaugerät mit zwei Stützfüßen für die Abroll-/Aufrollphase. Hydraulisch ausfahrbarer Mast zum Greifen und Ablegen der Rolle an der Maschine. Handling einer Riemenrolle bis Durchm. 4 m und Länge 2,25 m. Tragfähigkeit max. 25 t.

Geeignet für
HTH 35.12 - HTH 50.14

CBR

25.000 kg	1.192,5 - 2.842,5 mm	4.449 - 6.914 mm	360°	✓



SORTIERGREIFER

ATT - 08 - 011 Q-FIT-I

Sortiergreifer mit verstärktem Korpus für einen sicheren, festen Griff. Drehbereich 360°. Öffnungsweite 1.685 mm.

NUR VERWENDBAR MIT **OPT-02-022**
DOPPELTER HYDRAULIKANSCHLUSS AM
AUSLEGERKOPF

Geeignet für
RTH - HTH 10.10 - TH

BM 120

2.000 kg	1.685 mm	360°	✓



SCHNEESCHILD

ATT - 08 - 009 Q-FIT-I

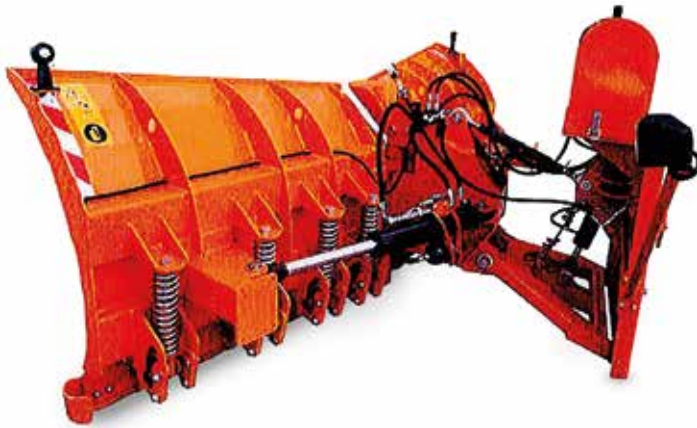

Schneeschild mit Korpus aus Stahl und Schnellwechsel-Gegenplatte gemäß DIN 76060/A oder alternativ 3-Punkt-Befestigung für 3-Punkt-Frontladeanhangung (typisch für Landmaschinen). Zweiteiliger Frontflügel vollständig aus Stahl. Planiermesser bestehend aus 6 Segmenten aus verschleißfestem Stahl. Messersegmente einzeln mit aktivem Rammschutz über regulierbare Federn versehen. Bei Kollision mit einem starren Hindernis biegen sie sich zurück (entgegen der Fahrtrichtung). Trägerstruktur aus heißlackiertem Stahl. Rostschutzbehandlung und Schlusslack RAL 2011 (Orange). Flügel aus HDPE in Schwarz. Überdruckventil zur seitlichen Stoßdämpfung. Einheitliche Anschlusselemente und Fittings der R2-Leitungen. Verstellpositionen des LTL-Messers: Keil, Schrägstellung nach links oder rechts oder Innenkeil (Schild).

Geeignet für
HTH 16.10 - HTH 27.11

Schneeschild

GEWICHT DES ANBAUGERÄTE	HÖHE AN DER SPITZE	HÖHE AN DEN FLÜGELENDEN	ARBEITSBREITE	MAX. TRANSPORTBREITE	
900 kg	980 mm	1150 mm	3,47 m	4,00 m	



ROLLENMANIPULATOR 22 T







ATT - 08 - 013 Q-FIT-I



Anbaugerät für das Handling von großen Stahlblechrollen \varnothing 1.200 mm - 1.600 mm in der Schwerindustrie. Tragdornwinkel +/- 90°. Seitenschub +/- 300 mm.

Geeignet für
HTH (no HTH 10.10)

CH22T

					
22.000 kg	1.600 mm	1.200 mm	+/- 90 °	+/- 300 mm	



BETONKÜBEL 600 L

ATT - 08 - 010 Q-FIT-I

Betonkübel. Kapazität 600 l. Hydraulische Öffnung.

Geeignet für
RTH - HTH 10.10 - TH

BB600

600 l	1.420 mm	2.020 mm	1.180 mm	1.130 mm	X



ROLLENDORN MIT SEITENSCHIEBER 30 T

ATT - 08 - 012 Q-FIT-I

Anbaugerät für das Handling von großen Stahlblechrollen in der Schwerindustrie. Nivellieranzeige. Zusätzlicher Seitenschub +/- 300 mm für einfacheres Handling.

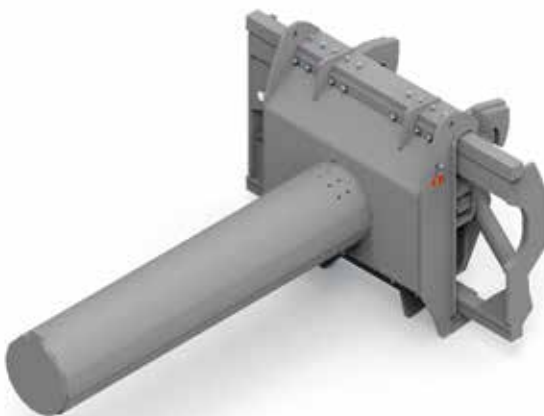

Geeignet für
HTH (no HTH 10.10)

SCT30T

30.000 kg	2.015 mm	+/- 300 mm	✓

ALPHABETISCHES VERZEICHNIS

ART.-NR.	PRODUKT	BESCHREIBUNG	SEITE
Q-FIT-I			
PLATTFORMEN			
ATT - 01 - 001	P1,4	Arbeitskorb	1-2
ATT - 01 - 003	RP1,4	Drehbarer Arbeitskorb	1-2
ATT - 01 - 005	RP2,2	Drehbarer Arbeitskorb	1-3
ATT - 01 - 026	REP 5.2 - 4,5 W0,6	Drehbarer ausziehbarer Arbeitskorb + Seilwinde 600 kg	1-8
ATT - 01 - 016	REP 10.2 - 4,7	Drehbarer ausziehbarer Arbeitskorb 1.000 kg	1-8
ATT - 01 - 007	REP 2 - 4,5	Drehbarer ausziehbarer Arbeitskorb 4.5	1-3
ATT - 01 - 009	REP 2 - 5.5	Drehbarer ausziehbarer Arbeitskorb 5.5	1-4
ATT - 01 - 011	REP 2 - 6.5	Drehbarer ausziehbarer Arbeitskorb 6.5	1-4
ATT - 01 - 018	RPRAB 10 - 3,5	Drehbarer ausziehbarer Arbeitskorb ASBESTOS für Asbestsanierung 1.000 kg + Öffnung vorne	1-9
ATT - 01 - 020	RRP 10,2,5 - 3,5	Drehbarer ausziehbarer Arbeitskorb ROOF für Dacharbeiten	1-9
ATT - 01 - 027	CP 1,8	Drehbarer Korb - Bergbau	1-5
ATT - 01 - 013	CRP 5	Drehbarer Korb - Tunnel	1-5
ATT - 01 - 022	TP 2.10	Teleskoparbeitskorb	1-10
ATT - 01 - 024	TP O-U	Teleskoparbeitskorb mit 340° Drehbereich - positiv/negativen Hubbereich	1-10
SEILWINDEN			
ATT - 02 - 001	W2,7	Treuil 2 700 kg	21
ATT - 02 - 010	W3 - 6	Treuil 3 000 kg/6 000 kg	23
ATT - 02 - 002	W3,5	Treuil 3 500 kg	22
ATT - 02 - 009	W3,5 - 1,75	Treuil 3 500 kg/1 750 kg	22
ATT - 02 - 019	W5	Treuil 5 000 kg	24
ATT - 02 - 004	W6	Treuil 6 000 kg	23
ATT - 02 - 006	W8	Treuil 8 000 kg	25
ATT - 02 - 013	WB6	Treuil pied de flèche 6 tonnes	25
ATT - 02 - 018	W13	Treuil 13 000 kg	21
ATT - 02 - 008	W16	Treuil 16 000 kg	24
ATT - 02 - 016	WB6	Treuil pied de flèche 6 tonnes	26
ATT - 02 - 014	AWB6	Treuil pied de flèche articulé 6 tonnes pour circulation routière	26

ART.-NR.	PRODUKT	BESCHREIBUNG	SEITE
Q-FIT-I			
GABELTRÄGER			
ATT - 03 - 032	FCEP30T 2,4 R	Ausziehbarer Gabelträger 30 t mit Zinken + Zinkenverstellung	3-17
ATT - 03 - 014	FC6T 72x72 FIX	Breiter Gabelträger 6 t mit Zinken	3-6
ATT - 03 - 017	FC8T 72x72	Breiter Gabelträger 8 t mit Zinken	3-7
ATT - 03 - 003	FCF5T 1,3	FEM-Gabelträger 5 t mit Zinken	2-1
ATT - 03 - 010	FCF6T 1,3	FEM-Gabelträger 6 t mit Zinken	3-5
ATT - 03 - 018	F10T	Gabelträger 10 t mit Zinken	3-8
ATT - 03 - 019	FCP10T	Gabelträger 10 t mit Zinken + Zinkenverstellung	3-8
ATT - 03 - 020	FC10T 2,5 C	Gabelträger 10 t mit Zinken + Zinkenverstellung	3-11
ATT - 03 - 021	FCP13T	Gabelträger 13 t mit Zinken + Zinkenverstellung	3-11
ATT - 03 - 022	F16T	Gabelträger 16 t mit Zinken	3-12
ATT - 03 - 023	FCP16T	Gabelträger 16 t mit Zinken + Zinkenverstellung	3-12
ATT - 03 - 025	FCP16T C	Gabelträger 16 t mit Zinken + Zinkenverstellung	3-13
ATT - 03 - 024	FCPT16 2,4	Gabelträger 16 t mit Zinken + Zinkenverstellung und Seitenschieber	3-13
ATT - 03 - 026	FCP20T	Gabelträger 20 t (mit Zinken + Zinkenverstellung	3-14
ATT - 03 - 027	FCP24T	Gabelträger 24 t mit Zinken + Zinkenverstellung	3-14
ATT - 03 - 028	FCP24T 2,4	Gabelträger 24 t mit Zinken + Zinkenverstellung	3-15
ATT - 03 - 029	FCP27T	Gabelträger 27 t mit Zinken + Zinkenverstellung	3-15
ATT - 03 - 030	FCP30T	Gabelträger 30 t mit Zinken + Zinkenverstellung	3-16
ATT - 03 - 031	FCPT30T 2,4 R	Gabelträger 30 t mit Zinken + Zinkenverstellung und Seitenschieber	3-16
ATT - 03 - 033	FCP35T	Gabelträger 35 t mit Zinken + Zinkenverstellung	3-17
ATT - 03 - 037	FCP50T	Gabelträger 50 t mit Zinken + Zinkenverstellung	3-18
ATT - 03 - 009	FC6T 6x5 FT	Gabelträger 6 t mit Zinken	3-5
ATT - 03 - 005	PCF	Gitter zur Lastsicherung für FEM-Gabelträger	2-2
ATT - 03 - 038	PC	Gitter zur Lastsicherung für Gabelträger	2-2
ATT - 03 - 001	FC5T	Standard Gabelträger 5 t mit Zinken	2-1
ATT - 03 - 040	FC5,5T FIX	Standard Gabelträger 5 t mit Zinken (TH)	2-3
ATT - 03 - 039	FC5T FIX	Standard Gabelträger 5.5 t mit Zinken (TH)	2-3
ATT - 03 - 006	FC6T	Standard Gabelträger 6 t mit Zinken	3-4
ATT - 03 - 008	FC6T	Standard Gabelträger 6 t mit Zinken	3-4
ATT - 03 - 012	FC6T FIX	Standard Gabelträger 6 t mit Zinken	3-6
ATT - 03 - 015	FC8T	Standard Gabelträger 6 t mit Zinken	3-7

ALPHABETISCHES VERZEICHNIS

ART.-NR.	PRODUKT	BESCHREIBUNG	SEITE
Q-FIT-I			
AUSLEGER MIT/OHNE SEILWINDE			
ATT - 04 - 013	J2000	Ausleger 2.000 kg	4-6
ATT - 04 - 001	J600	Ausleger 600 kg	4-2
ATT - 04 - 023	JCC3000	Ausleger mit Schwanenhals 3.000 kg	4-9
ATT - 04 - 009	JW1200/3000	Ausleger mit Seilwinde 1.200 kg/3.000 kg	4-4
ATT - 04 - 011	JW 1500	Ausleger mit Seilwinde 1.500 kg	4-4
ATT - 04 - 015	JW 2000	Ausleger mit Seilwinde 2.000 kg	4-6
ATT - 04 - 017	JW2700	Ausleger mit Seilwinde 2.700 kg	4-7
ATT - 04 - 019	JW 3000	Ausleger mit Seilwinde 3.000 kg	4-8
ATT - 04 - 005	JW800	Ausleger mit Seilwinde 800 kg	4-3
ATT - 04 - 007	JW800/1500	Ausleger mit Seilwinde 800 kg/1.500 kg	4-3
ATT - 04 - 003	JV 800	Ausleger mit Seilwinde auf dem Mast 800 kg	4-2
ATT - 04 - 021	JT2500	Teleskop-Ausleger 2.500/1.500 kg	4-8
LASTHAKEN			
ATT - 05 - 014	H6	Lasthaken 5 t	5-2
ATT - 05 - 001	H6	Lasthaken 6 t	5-2
ATT - 05 - 003	H8	Lasthaken 8 t	5-3
ATT - 05 - 005	H10	Lasthaken 10 t	5-3
ATT - 05 - 013	H13	Lasthaken 13 t	5-4
ATT - 05 - 007	H16S	Lasthaken 16 t	5-4
ATT - 05 - 008	H20S	Lasthaken 20 t	5-5
ATT - 05 - 009	H30S	Lasthaken 30 t	5-6
ATT - 05 - 011	H40S	Lasthaken 40 t kurz	5-6
ATT - 05 - 012	H50	Lasthaken 50 t	5-7

ART.-NR.	PRODUKT	BESCHREIBUNG	SEITE
Q-FIT-I			
GREIFER			
ATT - 06 - 008	PD CR5	Abbruchgreifer	6-6
ATT - 06 - 007	TC16.63 CP	Reifenklammer 16 t	6-5
ATT - 06 - 003	TC2,5.25	Reifenklammer 2,5 t	6-2
ATT - 06 - 004	TC3,5	Reifenklammer 3,5 t	6-4
ATT - 06 - 005	TC3,8.49	Reifenklammer 3,8 t	6-4
ATT - 06 - 006	TC08.63	Reifenklammer 8 t	6-5
ATT - 06 - 009	PC 1000	Rohrgreifer 1.000 kg	6-6
ATT - 06 - 001	RC 4T	Tunnelbogengreifer 4 t	6-2
ATT - 06 - 010	CC	Zylindergreifer 11 t	6-7
ATT - 06 - 011	CC4,5	Zylindergreifer 4,5 t	6-7
ATT - 06 - 012	CC4,5	Zylindergreifer 4,5 t	6-7
SCHAUFELN			
ATT - 07 - 006	4X1 5900	4-in-1-Schaufel 5.900 l	7-4
ATT - 07 - 009	4X1 850L	4-in-1-Schaufel 850 l	7-4
ATT - 07 - 001	CB 1000	Schaufel 1.000 l	7-2
ATT - 07 - 010	CB 1500	Schaufel 1.500 l	7-5
ATT - 07 - 003	CB 2000	Schaufel 2.000 l	7-2
ATT - 07 - 004	CB 3000	Schaufel 3.000 l	7-3
ATT - 07 - 007	BIM 2000	Schaufel für Zuschlagstoffe 2.000 l	7-3

ALPHABETISCHES VERZEICHNIS

ART.-NR.	PRODUKT	BESCHREIBUNG	SEITE
Q-FIT-I			
SPEZIALANBAUGERÄTE			
ATT - 08 - 008	CBR	Anbaugerät für den Förderbandservice bis 25 t	8-6
ATT - 08 - 002	SCT	Anbaugerät für Fahrwerkzylinder	8-3
ATT - 08 - 018	-	Ballenklammer	8-5
ATT - 08 - 010	BB600	Betonkübel 600 l	8-9
ATT - 08 - 001	-	Fällkopf	8-2
ATT - 08 - 014	MB 700 SL	Mischschaufel 700 l	8-5
ATT - 08 - 004	MTM	Multitool - Helfer für verschiedene Anbauteile	8-4
ATT - 08 - 003	RWHT	Radnabenwechsler	8-3
ATT - 08 - 012	SCT30T	Rollendorn mit Seitenschieber 30 t	8-9
ATT - 08 - 013	CH22T	Rollenmanipulator 22 t	8-8
ATT - 08 - 009	-	Schneeschild	8-9
ATT - 08 - 011	BM 120	Sortiergreifer	8-6
ATT - 08 - 007	-	Vacuum Master	8-4
ATT - 08 - 009	SCHNEESCHILD	Schneeschild	92
ATT - 08 - 007	VACUUM MASTER	Vacuum Master	90



SYMBOLE



HOCH- UND TIEFBAU

Die für das Baugewerbe konstruierten Teleskopstapler von Magni ermöglichen die sichere Platzierung und Manövrierung jeglicher Lasten in der Höhe bzw. auf Übergreifhöhe. Dank der intuitiven Bedienung des Touchscreens und der ergonomischen Panorama-Kabine, die dem Bediener auch im längeren Einsatz jeglichen Komfort bietet, sind keine langen Einarbeitungszeiten erforderlich.

- FERTIGTEILBAU
- ABBRUCH UND RÜCKBAU
- DACH- UND FASSADENBAU
- SANIERUNG UND REKONSTRUKTION



SCHWERINDUSTRIE

Die Handlinglösungen von Magni überzeugen durch Betriebszuverlässigkeit und Leistungsstärke. Auch in einer so anspruchsvollen Branche wie der Schwerindustrie werden sie allen Anforderungen gerecht, beginnend beim Bohranlagen- und Pipelinebau über den Anlagenbetrieb bis hin zur Maschineninstandhaltung vor Ort.

- ERDÖL- UND GASINDUSTRIE
- HAFENLOGISTIK
- MILITÄRTECHNIK
- FLUGHAFENTECHNIK
- AGRAR- UND NAHRUNGSMITTELINDUSTRIE
- TUNNELBAU
- BAHN



BERGBAU

Die Baureihe HTH von Magni, bestehend aus sieben Modellen, ist die ideale Lösung, wenn unter und über Tage hohe Arbeitsleistungen gefragt sind. In einem Traglastbereich von 10 Tonnen bis 45 Tonnen erweisen sich diese Alleskönner als zuverlässige und sichere Partner in den rauen Einsatzsituationen. Die geländegängigen Modelle ermöglichen zeitsparendes und sicheres Arbeiten, was die Arbeitsproduktivität erheblich steigert.

- INSTANDHALTUNG VON ZYLINDERN UND WINDEN
- WECHSEL VON LKW- UND DUMPERREIFEN
- FÖRDERBANDHANDLING
- SCHWERTEILLOGISTIK



FORSTWIRTSCHAFT

Der Entaster von Magni ist das beste Arbeitsinstrument für den Transport, das Handling und das Schneiden von Baumstämmen. Er ermöglicht ein sicheres und punktgenaues Handling von Rohstämmen, Tafeln oder Masten auf stabilem oder unebenem Untergrund.



TUNNELBAU

Anbaugeräte für die Instandhaltung und den Bau von Tunneln.



BRÜCKENINSPEKTIONEN

Anbaugeräte für die Instandhaltung von Brücken und Überführungen.



RECYCLINGINDUSTRIE

Anbaugeräte für die Recyclingindustrie.



SONDERPROJEKTE

Sonderanwendungen

www.magnith.com